

MEER- UND SÜBWASSER

KATALOG 2023/2024



AQUA MEDIC

Gültig ab: 01.06.2023



	Seite
Aquarien	5 – 12
Meersalz	13
Dichtemesser	14 – 15
Meerwasserpräparate	16 – 20
Spezielle Nahrung	21 – 22
Algenmittel	22
Süßwasserpräparate	23 – 24
Plankton	25
Heizen / Kühlen	26 – 29
Pumpen	30 – 41
Eiweißabschäumer	42 – 48
Filtersysteme	49 – 54
Filterkomponenten	55
Filtermaterial	56 – 59
UV-C Wasserklärer	60 – 61
Licht	62 – 72
Mess- und Regeltechnik	73 – 82
Umkehrosmose	83 – 90
CO ₂	91 – 92
aqua tools	93 – 108

AQUA MEDIC empfiehlt:

-  geeignet für Meerwasser
-  geeignet für Süßwasser
-  geeignet für Meer- und Süßwasser

Technische Änderungen und Irrtümer vorbehalten.

	Seite		Seite		Seite
6-tubes	41	ferreal + spureal	23	Qube control	70
Ablaufsiebe	107	filter bag	56, 97	reactor 100	92
AC Runner-Serie x.2	36	filter bag multi	56, 97	reactor 1000	92
aminovit	21	Filterbauteile 15 x 15	104	reactor compact	91
AM PRO	37	Filter Box A/B	49	Reduzier T-Stücke	107
antibac filter	88	fishknob	12	Reef Construct	101
antiphos Fe	57	Fish trap	96	REEF LIFE-Serie	16 – 19
aqua +GH	23	floreal + iod	24	Reef Salt / Reef Salt coral	13
aqua +KH	23	food pipe	11, 95	reefdoser EVO 1/3/5	40
aquabiovit	21	frag board	102	reefdoser EVO 4	40
aquabreed complete	24	heat controller duo II	29, 74	refill depot	54
aqua divider	107	Helix Max 2.0	60	Refill System 2.0 + Refill System easy	53
aquafit-Serie	72	Holzauströmer	48	refractometer LED	15
aqua gloves	94	hopstop	11, 103	regular	92
aqua grid	104	hose clip	41, 103	Regulierhahn	108
aqualife + Vitamine	23	hot construct	101	rubber sucker twin	96
Aqua Medic Meersalz	13	Hydrocarbonat	19	RO-resin	89
aquarius plus holder BW	10, 65	indicator-resin	84	RO-resin cartridge	84
aquarius plus	63	injection set	95	Rückschlagventil	108
aquarius plant plus	64	Kalkwasserpowder	17	Rundgitter	106
aqua smoothy	101	Korallenhalter	103	Rust Protect	12, 108
arctic breeze	26	K1	44	salimeter	14
Armatus	5	LED FA	71	scissors 60	93
Armatus XD	6	LF controller	77	scissors 60 curved	93
Armatus XS	8	magnetscraper blades	100	scraper	100
Armatus Lagoon 400	7	Mega Mag magnetscraper	100	Silencer	48
BactoBalls	57	Mega Mag	99	Silicagel	80
Bali Sand	20	Merlin plus (PRF-RO)	88	silicone hose 4/6	91, 95
Blenny Qube	10	micro heater	28	SmartDrift-Serie x.1	31
bubble counter plus	91	midifloter	47	SP 3000 Niveaumatt	41
Cabinet Protect	49	Mini-Deniballs	59	spectrus / spectrus twin	62
carbolit	57	minifloter	47	spectrus holder BW	11, 65
catch bowl	95	Mistral	38	spot control	71
CO ₂	91 – 92	Mistral II	39	sulfur pearls	58
combfix	106	multi reactor-Gen II Serie	55	Systemfilter-Serie	50 – 52
connection cord DC 0 – 10 V	32, 35	mV computer-Set	76	Tankverschraubung	106
cool control	29, 73	mV controller	76	tap connector	90
Coral Construct	101	mV monitor	76	T controller	73
coral cutter	94	M-ventil Eco	81	T controller twin	28, 73
coral fit	22	NO ₃ reduct	22	Testlösungen	82
Coral Glasses	98	Ocean Queen	43	Titan-Serie	26
coral pins	102	ozone	79	Titan Professional-Serie	27
Coral strap	103	Ozone Booster	80	Titanium Heater	27, 74
counter	92	Ozoniser	80	T-meter	77
Cubicus CF Qube	9	pH computer-Set	75	T-meter II	77
DC Runner 400 – 1000	33	pH controller	74	T-meter twin	78
DC Runner-Serie x.3	34	pH-control-Set	75	Tonga Pearls	20
defroster	102	pH monitor	75	Top End Filter	87
Deniballs	58	pipette 35 + pipette 60	22	TopView 200	98
Denigran	58	plancto	21	t-rail 60	93
denimar	59	plankton light reactor II	25	Trap-pest	96
DensiMeter	14	plankton reactor	24	Tri Complex compact	16
DensiTower	14	platinum line plus	83	Turboflotor 5000 / 5000 shorty II	46
easy line	86	plexipad Mega Mag	100	Turboflotor 10000	46
easy line professional	85	power flotor-Serie x.3	42	Turboflotor 20000	47
easy line Filter Sets	85, 86	prefilter bag	56, 97	tweezers 60	93
EcoDrift-Serie x.3	30	premium line	87	Überlaufkamm / comb-Serie	105
Elektroden	81	pump brush	102	Umkehrosmoseanlagen Zubehör	89 – 90
Elektrodenhalter	82	Qube 30 plant	68	UV-C Professional	61
Entmineralisierungsfiler	89	Qube 40	66	valve	107
EVO-Serie	45	Qube 50 plant	69	Verschraubung AM	106
extension cord DC Runner / EcoDrift	32, 35	Qube 60	67	Wirbelbettfilter FB 5000	55

Armatus 250/300/400/450

Rahmenloses Meerwasseraquarium mit Unterschrankfiltersystem

- Aquarium ohne Streben aus Weißglas mit polierten Kanten
- leiser Betrieb durch „easy drain system“
- Filterbecken mit einstellbarem Wasserstand und Nachfüllautomatik
- Feinfilterbereich mit wechselbaren Filterbeuteln
- transportabler Nachfülltank
- Glas-Unterschrankfilter mit Vorfilterkammer, zwei Klarwasserkammern zur freien Unterbringung von biologischen und mechanischen Filtern (z. B. Abschäumer, multi reactor, etc.) sowie Filtermedien
- Notüberlauf integriert
- elegante Glas-Schachtabdeckung
- hochwertiger Unterschrank mit Softclose, Dekor weiß hochglanz
- großer Unterschrank mit Be- und Entlüftung
- inkl. Sicherheitswanne
- der Unterschrank wird als Bausatz geliefert und ist mit nur wenigen Handgriffen montiert

Armatus	Armatus 250	Armatus 300	Armatus 400	Armatus 450
Abmessungen Aquarium (L x B x H) ca.	75 x 50 x 55 cm	100 x 50 x 55 cm	125 x 50 x 55 cm	150 x 50 x 55 cm
Glasstärke Frontscheibe	10 mm	12 mm	15 mm	15 mm
Glasstärke Seite	8 mm	10 mm	10 mm	12 mm
Glasstärke Rückwand	8 mm	10 mm	10 mm	12 mm
Glasstärke Boden	10 mm	10 mm	12 mm	12 mm
Volumen Aquarium ca.	190 l	250 l	315 l	375 l
Wasserstand ca.	50 cm	50 cm	50 cm	50 cm
Abmessungen Filterbecken (L x B x H) ca.	60 x 42 x 34 cm	60 x 42 x 34 cm	90 x 42 x 34 cm	90 x 42 x 34 cm
Wasserstand Filterbecken max.	16 – 23 cm	16 – 23 cm	16 – 23 cm	16 – 23 cm
Abmessungen Abschäumerkammer	43 x 27 cm	43 x 27 cm	51 x 40 cm	51 x 40 cm
Abmessungen Pumpenkammer	43 x 11 cm	43 x 11 cm	40 x 20 cm	40 x 20 cm
Volumen Filterbecken ca.	55 l	55 l	85 l	85 l
Systemvolumen Gesamt	245 l	305 l	400 l	460 l
Volumen Nachfüllbehälter	10 l	10 l	16 l	16 l
Empfohlene Förderpumpe (nicht im Lieferumfang enthalten)	DC Runner 2.3	DC Runner 3.3	DC Runner 3.3 / 5.3	DC Runner 5.3
Abmessungen inkl. Unterschrank (L x B x H) ca.	75 x 50 x 145 cm	100 x 50 x 145 cm	125 x 50 x 145 cm	150 x 50 x 145 cm
Leergewicht ca.	99 kg	125 kg	159 kg	194 kg
Zulauf zum Filter Ø ca.	40 mm	40 mm	40 mm	40 mm
Rückförderleitung zum Aquarium (Schlauch/ innen) Ø ca.	25 mm	25 mm	25 mm	25 mm
Notüberlauf Ø ca.	25 mm	25 mm	25 mm	25 mm

Weitere technische Angaben auf www.aqua-medice.de

Artikel-Nr.	Artikel
510.014	Armatus 250 weiß
510.114	Armatus 300 weiß
510.214	Armatus 400 weiß
510.314	Armatus 450 weiß



Armatus 250



Armatus 300



Armatus 400



Armatus 450



Armatus XD 300



Armatus XD 375



Armatus XD 500



Armatus XD 575

Armatus XD 300/375/500/575

Rahmenlose Meerwasseraquarien mit Unterschrankfiltersystem

- Aquarium ohne Streben aus Weißglas mit polierten Kanten
- 65 cm Aquarientiefe – mehr Platz zur Riffgestaltung
- Notüberlauf integriert
- elegante, leicht zu reinigende Glas-Schachtabdeckung
- leiser Betrieb durch „easy drain system“
- Filterbecken mit einstellbarem Wasserstand und Nachfüllautomatik
- Feinfilterbereich mit wechselbaren Filterbeuteln
- transportabler Nachfülltank
- Glas-Unterschrankfilter mit Vorfilterkammer, zwei Klarwasserkammern zur freien Unterbringung von biologischen und mechanischen Filtern (z. B. Abschäumer, multi reactor, etc.) sowie Filtermedien
- hochwertiger Unterschrank mit Softclose, Dekor weiß hochglanz
- extra stabile Schrankwände (bei 500 und 575 auch die Mittelwand) von 28 mm
- großer Unterschrank mit Be- und Entlüftung
- inkl. Sicherheitswanne
- der Unterschrank wird als Bausatz geliefert und ist mit nur wenigen Handgriffen montiert

Armatus XD	Armatus XD 300	Armatus XD 375	Armatus XD 500	Armatus XD 575
Abmessungen Aquarium (L x B x H) ca.	75 x 65 x 55 cm	100 x 65 x 55 cm	125 x 65 x 55 cm	150 x 65 x 55 cm
Glasstärke Frontscheibe	10 mm	12 mm	15 mm	15 mm
Glasstärke Seite	10 mm	10 mm	12 mm	12 mm
Glasstärke Rückwand	8 mm	10 mm	10 mm	12 mm
Glasstärke Boden	10 mm	10 mm	12 mm	12 mm
Volumen Aquarium ca.	245 l	325 l	405 l	490 l
Wasserstand ca.	50 cm	50 cm	50 cm	50 cm
Abmessungen Filterbecken (L x B x H) ca.	60 x 42 x 34 cm	60 x 42 x 34 cm	90 x 42 x 34 cm	90 x 42 x 34 cm
Wasserstand Filterbecken max.	16 – 23 cm	16 – 23 cm	16 – 23 cm	16 – 23 cm
Abmessungen Abschäumerkammer	43 x 27 cm	43 x 27 cm	51 x 40 cm	51 x 40 cm
Abmessungen Pumpenkammer	43 x 11 cm	43 x 11 cm	40 x 20 cm	40 x 20 cm
Volumen Filterbecken ca.	55 l	55 l	85 l	85 l
Systemvolumen Gesamt	300 l	380 l	490 l	575 l
Volumen Nachfüllbehälter	10 l	10 l	16 l	16 l
Empfohlene Förderpumpe (nicht im Lieferumfang enthalten)	DC Runner 3.3	DC Runner 3.3 / 5.3	DC Runner 5.3	DC Runner 5.3
Abmessungen inkl. Unterschrank (L x B x H) ca.	75 x 65 x 145 cm	100 x 65 x 145 cm	125 x 65 x 145 cm	150 x 65 x 145 cm
Leergewicht ca.	138 kg	166 kg	225 kg	256 kg
Zulauf zum Filter Ø ca.	40 mm	40 mm	40 mm	40 mm
Rückförderleitung zum Aquarium (Schlauch/ innen) Ø ca.	25 mm	25 mm	25 mm	25 mm
Notüberlauf Ø ca.	25 mm	25 mm	25 mm	25 mm

Weitere technische Angaben auf www.aqua-medic.de

Artikel-Nr.	Artikel
511.014	Armatus XD 300 weiß
511.114	Armatus XD 375 weiß
511.214	Armatus XD 500 weiß
511.314	Armatus XD 575 weiß

Armatus Lagoon 400

Rahmenloses Korallenaquarium mit Unterschrankfiltersystem

- geringe Bauhöhe zur Erstellung von Lagunenlandschaften
- Lagunenoptik ermöglicht fantastische Draufsicht zur Korallenbetrachtung
- effiziente Lichtdurchflutung durch geringe Bauhöhe von 40 cm
- optimale Voraussetzung zur Herstellung laminarer Strömung
- energiesparender als Aquarien mit Standardhöhe
- Aquarium ohne Streben aus Weißglas mit polierten Kanten
- Notüberlauf integriert
- elegante, leicht zu reinigende Glas-Schachtabdeckung
- leiser Betrieb durch „easy drain system“
- Filterbecken mit einstellbarem Wasserstand und Nachfüllautomatik
- Feinfilterbereich mit wechselbaren Filterbeuteln
- transportabler Nachfülltank
- Glas-Unterschrankfilter mit Vorfilterkammer, zwei Klarwasserkammern zur freien Unterbringung von biologischen und mechanischen Filtern (z. B. Abschäumer, multi reactor, etc.) sowie Filtermedien
- hochwertiger Unterschrank mit Softclose, Dekor weiß hochglanz
- extra stabile Schrankwände inkl. Mittelwand von 28 mm
- großer Unterschrank mit Be- und Entlüftung
- inkl. Sicherheitswanne
- der Unterschrank wird als Bausatz geliefert und ist mit nur wenigen Handgriffen montiert
- Rückwandfolierung gegen Aufpreis erhältlich



Armatus Lagoon 400

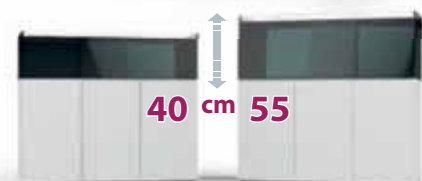

Armatus Lagoon / Armatus XD



Armatus Lagoon	400
Abmessungen Aquarium (L x B x H) ca.	150 x 65 x 40 cm
Glasstärke Frontscheibe	12 mm
Glasstärke Seite	12 mm
Glasstärke Rückwand	12 mm
Glasstärke Boden	12 mm
Volumen Aquarium ca.	355 l
Wasserstand ca.	35 cm
Abmessungen Filterbecken (L x B x H) ca.	90 x 42 x 34 cm
Wasserstand Filterbecken max.	16 – 23 cm
Abmessungen Abschäumerkammer	51 x 40 cm
Abmessungen Pumpenkammer	40 x 20 cm
Volumen Filterbecken ca.	85 l
Systemvolumen Gesamt	400 l
Volumen Nachfüllbehälter	16 l
Empfohlene Förderpumpe (nicht im Lieferumfang enthalten)	DC Runner 5.3
Abmessungen inkl. Unterschrank (L x B x H) ca.	150 x 65 x 130 cm
Leergewicht ca.	205 kg
Zulauf zum Filter Ø ca.	40 mm
Rückförderleitung zum Aquarium (Schlauch/innen) Ø ca.	25 mm
Notüberlauf Ø ca.	25 mm

Artikel-Nr.	Artikel
512.314	Armatus Lagoon 400



Armatus XS

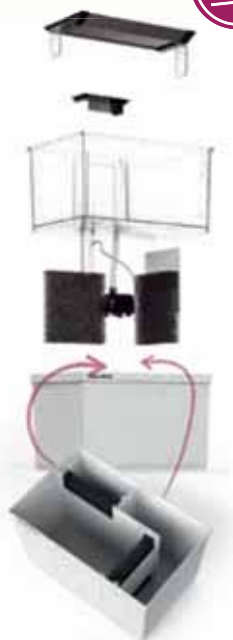

Armatus XS

All-in-One Micro Aquarium mit Unterschrankfilter

Das Armatus XS wird mit LED Beleuchtung und Pumpe geliefert. Die LED Beleuchtung kann mit 2 Lichtkanälen (weiß und blau) inkl. Dimmung individuell angepasst werden. Die integrierte Förderpumpe dient ebenfalls als Strömungspumpe und sorgt für ausreichende Wasserumwälzung. Ein eingebauter Ablaufschacht stellt einen zuverlässigen Oberflächenabzug sicher. Die ausgeklügelte Wasserführung gewährleistet einen geräuscharmen Betrieb. Durch Filterschwämme, die im Unterschrank platziert werden können, wird für eine gute Wasserqualität gesorgt. Die Gesamtoptik orientiert sich an unserem Erfolgskonzept der Armatus-Serie. Das Armatus XS ist für Meer- und Süßwasser geeignet.

Lieferumfang:

- Armatus XS mit Unterschrankfilter (Kunststoff-Aquarium)
- aquarius XS-LED Beleuchtung (USB, 5 V) max. 10 Watt (inkl. USB Anschlusskabel)
- Pumpe (USB-Anschluss, 5 V) 250 l/Std.
- Filterschwamm

Achtung:

- für die Beleuchtung wird ein USB Netzteil 5 V, mind. 2,4 A, benötigt (nicht im Lieferumfang enthalten)
- für die Pumpe wird ein USB Netzteil 5 V, mind. 1 A, benötigt (nicht im Lieferumfang enthalten)

Artikel-Nr.	Artikel
510.010	Armatus XS NEU

auch separat erhältlich:

89001	aquarius XS NEU
-------	------------------------



nach EU Verordnung 2019/2015 und 2019/2020

Aquarienleuchte mit mehr als 40 % der Gesamtstrahlung im Bereich 400 - 480 nm für die Korallen-Zooxanthellen-Symbiose und Pflanzenwachstum, nicht für andere Anwendungen geeignet.

Cubicus CF Qube

Meerwasserkomplettaquarium mit Unterschrankfiltersystem

- Aquarium aus 8 mm Premium Weißglas
- inkl. Glas-Unterschrankfilter, Vierkammersystem, Vorfilterkammer, zwei Klarwasserkammern zur freien Unterbringung von biologischen und mechanischen Filtern (z. B. Abschäumer) sowie Filtermedien, Beruhigungskammer
- Abmessungen (L x B x H): ca. 40 x 47 x 45 cm, Wasserstand max. 32 cm, Volumen max. 54 l
- Beleuchtung: 2 x Qube 50 - High Power LED Spot. Fünf Lichtfarben mit hoher Energiedichte, speziell abgestimmt für starkes Korallenwachstum (24 V, max. 50 W). Farbe und Lichtmenge sind über zwei Kanäle manuell einstellbar. Integrierter 0 – 10 Volt Anschluss zur Verwendung externer Steuergeräte.
- Förderpumpe DC Runner 2.3 (24 V, max. 20 W)
- Eiweißabschäumer EVO 501 (24 V, max. 7 W)
- hochwertiger Unterschrank mit Softclose-Funktion, komplett montiert, Dekor: weiß hochglanz

Optionen:

- Aqua Medic Refill System 2.0 (siehe Seite 53)
- Helix Max 2.0 UV-C Wasserklärer 9 W (siehe Seite 60)

Abmessungen (L x B x H): ca. 50 x 60 x 150 cm

Wasserstand: ca. 45 cm, Volumen ca. 135 l

Leergewicht: ca. 94 kg



Cubicus CF Qube

Artikel-Nr.	Artikel
571.20	Cubicus CF Qube weiß

Alle Volumenangaben ohne Bodengrund und Dekoration.
Andere Beleuchtung bei allen Aquarien auf Anfrage möglich.



Überlauf Cubicus CF Qube





Blenny Qube



Blenny Qube

Meerwasserkomplettaquarium

Mit ausgereifter Technik durch Verwendung von hochwertigen Komponenten. Das Blenny Qube vereint volle Funktionalität eines Meerwasseraquariums mit einem bestechend klaren Design. Das integrierte Filterbecken garantiert einfachste Handhabung. Aus 6 mm Premium Weißglas gefertigt.

Ausstattung:

- Strömung: EcoDrift 4.3, regelbare Strömungspumpe in Rückwand integriert mit besonders weichem Strömungsstrahl (800 – 4.000 l/Std., 24 V, 3 – 10 W)
- Abschäumer: EVO 501 (24 V, max. 7 W), extrem leiser und effizienter Eiweißabschäumer
- Beleuchtung: Qube 50 High Power LED-Spot mit ausgewogenem Lichtspektrum. Fünf Lichtfarben mit hoher Energiedichte, speziell abgestimmt für starkes Korallenwachstum (24 V, max. 50 W). Farbe und Lichtmenge sind über zwei Kanäle manuell einstellbar. Integrierter 0 – 10 Volt Anschluss zur Verwendung externer Steuergeräte.

Abmessungen (L x B x H): ca. 40 x 50 x 40 cm

Wasserstand: ca. 38 cm, Volumen: ca. 76 l

Leergewicht: ca. 22 kg



nach EU Verordnung 2019/2015 und 2019/2020

Aquarienleuchte mit mehr als 40 % der Gesamtstrahlung im Bereich 400 – 480 nm für die Korallen-Zooxanthellen-Symbiose und Pflanzenwachstum, nicht für andere Anwendungen geeignet.

Artikel-Nr.	Artikel
565.20	Blenny Qube

ZUBEHÖR AQUARIEN



aquarius plus holder BW

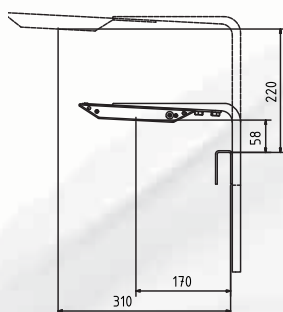

aquarius plus holder BW

Rückwandhalter, nur für aquarius plus LED-Leuchten

aquarius plus	30	60	90	120
empfohlene Anzahl Halter	1	2	2	2

Artikel-Nr.	Artikel
89706	aquarius plus holder BW

spectrus holder BW

Rückwandhalter, nur für spectrus-Leuchten

spectrus	spectrus	spectrus twin
empfohlene Anzahl Halter	1	1

Artikel-Nr.	Artikel
83020100	spectrus holder BW



spectrus holder BW

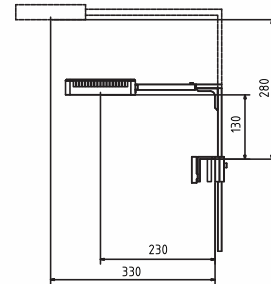

hopstop

Springschutz für Aquarien ohne Rahmen

Verhindert das Rauspringen nachtaktiver Fische
Inhalt: 6 Halter (combfix) und 3 Kunststoffscheiben à ca. 480 x 50 mm

Artikel-Nr.	Artikel
418.12	hopstop



hopstop

food pipe

Futterstation für Aquarien

- zur Fütterung von Fischen und Korallen
- verhindert den vorzeitigen Futtermittelverlust über den Ablauf
- mit Magnethalter zur einfachen Anbringung an einer Aquarienscheibe

Artikel-Nr.	Artikel
501.91	food pipe





Rust Protect

Rust Protect

Antikorrosions- und Pflegespray für metallische Bauteile

Bei Scharnieren in Aquarienunterschrank mit offenen Filterbecken sind Verschleiß- und Korrosionserscheinungen durch Spritz- und Kondenswasser kaum zu vermeiden. Bei ausreichender Anwendung verhindert der mit Rust Protect aufgetragene Schutzfilm, dass Feuchtigkeit an die Metallteile gelangt, was die Korrosionsgefahr deutlich verringert. Rust Protect verharzt nicht und ist meerwasserresistent.

- meerwasserfest
- kein Abblauen
- kein Verharzen
- Verschleißminderung
- Korrosionsschutz
- Langzeitwirkung

Regelmäßige Anwendung wird empfohlen.

Artikel-Nr.	Artikel
599.950	Rust Protect, 100 ml



fishknob

fishknob

Dekorative Türknöpfe in attraktiver Blister-Verpackung

Artikel-Nr.	Artikel
511.10	fishknob Kaiserfisch / Paar
511.11	fishknob Diskus / Paar
511.12	fishknob Seepferdchen / Paar

AB Reef Salt

Aquarienmeersalz für alle modernen Riffaquarien

Reef Salt ist eine moderne Meersalzmischung, die für die besonderen Bedürfnisse von Korallenriffaquarien ausgelegt wurde. Aus chemisch reinen Rohstoffen, unter laufender Qualitätskontrolle hergestellt, mit pH-Puffer und hohem Calciumgehalt, frei von Chelatoren, mit allen notwendigen Spurenelementen, angereichert mit Strontium und Iod, löst es sich leicht und rückstandsfrei auf.

Artikel-Nr.	Artikel
301.25	Reef Salt Nano 1.020 g Dose
301.10	Reef Salt 4 kg Eimer
301.06	Reef Salt 20 kg Eimer



Reef Salt

AB Reef Salt coral

Aqua Medic Reef Salt coral ist eine spezielle hochwertige Formulierung für alle modernen Riffaquarien.

- mit Vitamin B Komplex zur Versorgung der Korallen mit dem nach wissenschaftlichen Untersuchungen lebenswichtigen Vitamin B12
- liefert ideale naturähnliche Voraussetzungen für Wachstum und Färbung von SPS und LPS Korallen
- mit pH Puffer sowie hohem Calcium- und Magnesiumgehalt
- enthält alle notwendigen Spurenelemente
- aus chemisch reinen Rohstoffen unter laufender Qualitätskontrolle hergestellt
- löst sich leicht und rückstandsfrei auf, schnell einsetzbar

Artikel-Nr.	Artikel
301.03	Reef Salt coral 20 kg Eimer



Reef Salt coral

Aqua Medic Meersalz

Synthetisches Meersalz für Aquarien

Aqua Medic Meersalz ist ein hochwertiges Aquarienmeersalz, das allen Ansprüchen an eine moderne Salzmischung gerecht wird. Es ist sehr leicht und rückstandsfrei löslich und kann nach kurzer Zeit eingesetzt werden. Es hat sich hervorragend in allen Typen von Meeresaquarien bewährt, in Korallenriffaquarien ebenso wie in Fischbecken, Schauaquarien und professionellen Halterungssystemen.

Artikel-Nr.	Artikel
300.00	Aqua Medic Meersalz 20 kg Beutel



Aqua Medic Meersalz



DensiMeter

Aräometer zur Messung der Dichte [g/ml] Tp. 25/4 °C in Meerwasseraquarien

Für sehr präzise Messungen das Aräometer in einem ausreichend hohen Behälter frei schwimmen lassen z. B. DensiTower. Die Temperatur der Wasserprobe sollte in diesem Fall möglichst genau 25 °C betragen.

Maximale Abweichung bei 25 °C: 0,001 g/ml

Messbereich: 1,018 bis 1,028 g/ml

Auflösung: 0,0001 g/ml

Abmessungen: ca. 35,5 cm lang

Artikel-Nr.	Artikel
65905	DensiMeter



DensiTower

Aräometerzylinder mit Überlauf zur exakten Bestimmung der Dichte mittels Aräometer (nicht im Lieferumfang enthalten)

DensiTower bis zum Rand des inneren Rohres mit dem zu prüfenden Wasser befüllen. Aräometer langsam eintauchen. Überschüssiges Wasser läuft in den Außenring. Nach der Messung Aräometer entnehmen und DensiTower entleeren. Zur genauen Bestimmung der Dichte empfehlen wir die Verwendung des Aqua Medic DensiMeters.

Ø ca. 45 mm, Höhe ca. 355 mm

Artikel-Nr.	Artikel
65906	DensiTower



salimeter

Präzisionsdichtemesser

salimeter ist ein Präzisionsdichtemesser zur einfachen Bestimmung der Salzkonzentration im Aquarienwasser. Das salimeter hat einen weiten Messbereich von 1.000 bis 1.040 mit einer Genauigkeit von 0,0005 bei 25 °C.

Abmessungen: ca. 27 cm lang, Ø ca. 2 cm

Artikel-Nr.	Artikel
65900	salimeter

refractometer LED

Temperaturkompensiertes refractometer mit LED-beleuchteter Skala zur Bestimmung des Salzgehaltes

Das refractometer ist ein optisches Präzisionsinstrument zur exakten Bestimmung des Salzgehaltes in Meerwasseraquarien. Mit wenigen Tropfen wird sekundenschnell die Salzkonzentration ermittelt. Sie kann entweder als absoluter Salzgehalt (Salinität) in Promille (‰, ppt) abgelesen werden oder als Dichte. Das Funktionsprinzip beruht auf der Bestimmung des Lichtbrechungsindex. Dieser ist direkt abhängig vom Salzgehalt der Lösungen. Durch die integrierte LED Beleuchtung ist eine sehr gute Ablesbarkeit auch bei schlechten Lichtverhältnissen gewährleistet. Lieferumfang: refractometer, Pipette zum Auftragen des Wassertropfens, Schraubenzieher zur Kalibrierung, entsalztes Wasser, LED Beleuchtungseinheit und stabile Plastikbox.



Artikel-Nr.	Artikel
65909	refractometer LED
65920-1	Testlösung 35 ppt für refractometer LED 60 ml



Tri Complex compact

Tri Complex compact

Komplettlösung für alle Riffaquarien

Als oberstes Ziel steht die natürliche Versorgung von Korallen mit Calcium und allen wichtigen Spurenelementen in einem ausgewogenen Verhältnis. Das Tri Complex compact wurde nach neuesten Erkenntnissen entwickelt und bietet optimale Voraussetzungen für ein gesundes und konstantes Korallenwachstum.

Eigenschaften:

- kein Anmischen
- gesteigerte Ergiebigkeit
- entwickelt nach neuesten Forschungsergebnissen
- Kalkzufuhr ohne Ionenverschiebungen
- weniger Wasserwechsel
- inklusive aller lebenswichtigen Spurenelemente
- optimales Korallenwachstum

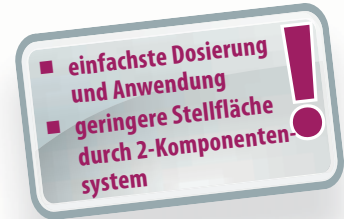

Inhalt:

- blau: pH Puffer + Iod und Fluor Komplex
- rot: Calcium, Magnesium, Strontium + Spurenelemente

Artikel-Nr.	Artikel
353.100	Tri Complex compact 2 x 2 l
353.105	Tri Complex compact 2 x 5 l
353.130	Tri Complex compact 2 x 30 l

REEF LIFE System Coral

Die Komplettlösung zur Versorgung von Riffaquarien mit Kalk und Spurenelementen ohne Ionenverschiebungen.

Das Dreikomponentensystem besteht aus den Komponenten:

- Calcium (System Coral A) zur Erhöhung des Calciumgehalts
- KH Buffer (System Coral B) zur Anhebung der Karbonathärte
- Trace (System Coral C) für die Versorgung mit Spurenelementen

Je Dosierlöffel KH Buffer gibt man jeweils zwei Milliliter der beiden anderen Komponenten zu.

REEF LIFE System Coral A

Hoch konzentrierter Calciumzusatz für gesteigertes Korallenwachstum

Mit REEF LIFE System Coral Calcium lässt sich einfach und auf natürliche Weise ein optimaler Calciumgehalt im Aquarium erhalten.



REEF LIFE System Coral A

Artikel-Nr.	Artikel
350.001	REEF LIFE System Coral A Calcium 100 ml
350.010	REEF LIFE System Coral A Calcium 1.000 ml
350.050	REEF LIFE System Coral A Calcium 5.000 ml

REEF LIFE System Coral B KH BUFFER

Carbonat Puffer, stabilisiert den pH-Wert, für gesunde Korallen

REEF LIFE System Coral B KH BUFFER zur Erhöhung der Karbonathärte.

Artikel-Nr.	Artikel
351.001	REEF LIFE System Coral B KH Buffer 300 g/315 ml Dose
351.010	REEF LIFE System Coral B KH Buffer 1.000 g/1.000 ml Dose



REEF LIFE System Coral B KH BUFFER

REEF LIFE System Coral C Trace

Enthält lebenswichtige Spurenelemente für Fische, Korallen und Wirbellose

Versorgung von Meerwasseraquarien mit lebenswichtigen Spurenelementen wie z. B. Bor, Chrom, Cobalt, Kupfer, Fluorid, Eisen, Mangan, Molybdän und Zink. REEF LIFE System Coral Trace enthält keine Chelatoren.

Artikel-Nr.	Artikel
350.201	REEF LIFE System Coral C Trace 100 ml
350.202	REEF LIFE System Coral C Trace 250 ml
350.210	REEF LIFE System Coral C Trace 1.000 ml
350.250	REEF LIFE System Coral C Trace 5.000 ml



REEF LIFE System Coral C Trace

Kalkwasserpowder

Zur Calciumversorgung über das Nachfüllwasser

Die Zugabe von Kalkwasser hat viele positive Auswirkungen auf das Aquarienmilieu. Der Calciumgehalt wird erhöht, Phosphat ausgefällt und der pH-Wert erhöht. Dies vermindert das Wachstum von Fadenalgen und fördert den Kalkrotalgenwuchs.

Artikel-Nr.	Artikel
351.310	Kalkwasserpowder 350 g/1.000 ml Dose



Kalkwasserpowder



REEF LIFE Iodine

REEF LIFE Iodine

3 Komponenten Jod für gesundes Korallenwachstum und leuchtende Farben

REEF LIFE Iodine ist ein speziell für Meerwasseraquarien entwickelter Jodzusatz. Es dient der Versorgung von Süß- und Meerwasseraquarien mit Jodid, organischem und elementarem Jod. Während Jodid und elementares Jod den Tieren und Pflanzen direkt zur Verfügung stehen, gibt die organische Verbindung ihr Jod nur langsam frei und stellt damit die Langzeitversorgung sicher. Jod ist ein wichtiges Spurenelement, das insbesondere von allen Krebstieren zur Steuerung des Häutungsvorganges gebraucht wird. Darüber hinaus ist Jod aber auch für alle übrigen Tiere essentiell. Korallen zeigen nach Jodzugabe ein deutlich verbessertes Wachstum sowie eine intensivere Färbung.

Artikel-Nr.	Artikel
350.401	REEF LIFE Iodine 100 ml
350.402	REEF LIFE Iodine 250 ml
350.410	REEF LIFE Iodine 1.000 ml
350.450	REEF LIFE Iodine 5.000 ml



REEF LIFE Strontium

REEF LIFE Strontium

Für gesunden Skelettaufbau bei Steinkorallen

REEF LIFE Strontium enthält Strontiumionen in einer für alle Wirbellosen leicht aufnehmbaren Form. Es ist unerlässlich für den Skelettaufbau von Steinkorallen, Riffmuscheln und Kalkalgen. Im Meer beträgt die Strontiumkonzentration etwa 8 mg/l. Ohne regelmäßige Nachdosierung kommt es im Aquarium schnell zu Strontiummangel.

Artikel-Nr.	Artikel
350.501	REEF LIFE Strontium 100 ml
350.502	REEF LIFE Strontium 250 ml
350.510	REEF LIFE Strontium 1.000 ml
350.550	REEF LIFE Strontium 5.000 ml



REEF LIFE Magnesium

REEF LIFE Magnesium

Für natürlichen Skelettaufbau von Korallen und Kalkrotalgen

Zur regelmäßigen Versorgung von Meerwasseraquarien mit normalem Magnesiumbedarf. Für Aquarien mit starkem Magnesiumverbrauch empfehlen wir REEF LIFE Magnesium compact.

Artikel-Nr.	Artikel
350.601	REEF LIFE Magnesium 100 ml
350.602	REEF LIFE Magnesium 250 ml
350.610	REEF LIFE Magnesium 1.000 ml
350.650	REEF LIFE Magnesium 5.000 ml

REEF LIFE Magnesium compact

Für natürlichen Skelettaufbau von Korallen und Kalkrotalgen

Konzentrierter Magnesiumzusatz für Meerwasseraquarien

Artikel-Nr.	Artikel
351.601	REEF LIFE Magnesium compact 250 g/315 ml Dose
351.610	REEF LIFE Magnesium compact 800 g/1.000 ml Dose



REEF LIFE Magnesium compact

REEF LIFE Calciumbuffer compact

Zur Erhöhung des Calciumgehaltes und der Karbonathärte

Die Komplettlösung zur Calciumversorgung. Der Calciumbuffer compact enthält Calcium und Carbonatpuffer im optimalen Verhältnis. Beim Auflösen entsteht außer Calcium und Carbonat lediglich Aqua Medic Reef Salt, mit allen darin enthaltenen Spurenelementen. Eine Ionenverschiebung wird vermieden.

Artikel-Nr.	Artikel
351.101	REEF LIFE Calciumbuffer compact 250 g/315 ml Dose
351.110	REEF LIFE Calciumbuffer compact 800 g/1.000 ml Dose



REEF LIFE Calciumbuffer compact

Hydrocarbonat

Hochreines Kalziumkarbonat

hydrocarbonat ist ein reines Naturprodukt und kommt in Kalkreaktoren, Aufhärtiltern, aber auch in Biofiltern und als Bodengrund in Meer- und Malawi-/Tanganjikaaquarien zum Einsatz. Es schafft in allen Aquarien mit alkalischem pH-Wert ein natürliches Kalk-/Kohlensäure-Gleichgewicht. In Kalkreaktoren, die mit CO₂ begast werden, löst es sich vollständig auf und geht als Kalziumbikarbonat in die Lösung. Erhältlich in 3 Körnungen: fein (1 – 2 mm) für Aufhärtilter, mittel (4 – 6 mm) für Kalkreaktoren und grob (6 – 8 mm) als Filtermaterial.

Artikel-Nr.	Artikel
410.91-1	Hydrocarbonat 1 l Dose/1 kg fein
410.91-2	Hydrocarbonat 1 l Dose/1 kg mittel
410.91-3	Hydrocarbonat 1 l Dose/1 kg grob
410.92-1	Hydrocarbonat 5 l Eimer/8 kg fein
410.92-2	Hydrocarbonat 5 l Eimer/8 kg mittel
410.92-3	Hydrocarbonat 5 l Eimer/8 kg grob
410.90-1	Hydrocarbonat Sack/25 kg fein
410.90-2	Hydrocarbonat Sack/25 kg mittel
410.90-3	Hydrocarbonat Sack/25 kg grob



Hydrocarbonat

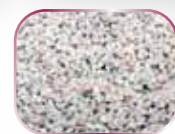

fein



mittel



grob



Aqua Medic Bali Sand

Aqua Medic Bali Sand

- sehr hochwertiger, weißer Bodengrund
- naturbelassen und ohne Farbstoffe
- fördert den biologischen Abbau von Detritus
- geeignet für alle Meerwasseraquarien

Aqua Medic Bali Sand ist ein sehr reines Kalkgestein, das zu etwa 98 % aus Calciumcarbonat sowie einigen Zeolith ähnlichen Mineralien besteht. Aqua Medic Bali Sand ist ebenso wie Korallenbruch ein fossiles Naturmaterial, welches allerdings nicht durch die Entnahme aus den Meeren gewonnen wird. Dieser Bodengrund ist eine optimale Alternative mit geeigneter biologischer Wirkung für alle Aquarienbewohner und die Natur wird geschont.

Artikel-Nr.	Artikel
420.30-1	Aqua Medic Bali Sand 0,5 – 1,2 mm, 5 kg Beutel
420.30-2	Aqua Medic Bali Sand 2 – 3 mm, 5 kg Beutel
420.30-3	Aqua Medic Bali Sand 3 – 4 mm, 5 kg Beutel NEU
420.31-1	Aqua Medic Bali Sand 0,5 – 1,2 mm, 10 kg Beutel
420.31-2	Aqua Medic Bali Sand 2 – 3 mm, 10 kg Beutel
420.31-3	Aqua Medic Bali Sand 3 – 4 mm, 10 kg Beutel NEU



Aqua Medic Tonga Pearls

Reiner, umweltschonender Bodengrund

Tonga Pearls sind ein sehr reines und unter kontrollierten Bedingungen hergestelltes Kalkmaterial, das zu etwa 99 % aus Calciumcarbonat besteht. Bei Tonga Pearls handelt es sich weder um ein fossiles Naturprodukt noch wird das Material durch die Entnahme aus dem Meer gewonnen. Dieser ressourcenschonende, neuartige Bodengrund stellt aufgrund seiner dem natürlichen Korallensand entsprechenden Kristallstruktur eine optimale Alternative mit geeigneter biologischer Wirkung für alle Aquarienbewohner dar.

Artikel-Nr.	Artikel
420.40-1	Aqua Medic Tonga Pearls, 5 kg Beutel
420.41-1	Aqua Medic Tonga Pearls, 10 kg Beutel

plancto

Futterkonzentrat für Korallen und Filtrierer

plancto ist ein pH-stabilisiertes, hochwertiges Futterkonzentrat für die zuverlässige Ernährung und Vermehrung von Plankton und niederen Tieren. Aufgrund seiner Zusammensetzung und Größe von 25 – 200 µm eignet es sich zur Ernährung von Planktonfressern aller Art. plancto ist auch als Alleinfutter zur Aufzucht von Artemia geeignet. Die eingelagerten Geruchs- und Geschmacksstoffe bewirken, dass Tentakeln und Fanggeräte sichtbar aktiv werden. Ein Verkleben der Ernährungsorgane ist selbst bei Überdosierung ausgeschlossen.

Artikel-Nr.	Artikel
340.001	plancto 100 ml
340.002	plancto 250 ml
340.010	plancto 1.000 ml
340.050	plancto 5.000 ml



plancto

aquabiovit

Lebenswichtige Vitamine für Fische und Wirbellose

aquabiovit ist ein Multivitaminpräparat, das sowohl im Süß- als auch im Meerwasser angewendet werden kann. Es ist in seiner Zusammensetzung speziell auf Fische und niedere Tiere abgestimmt. Bei regelmäßiger Anwendung fördert es das Wachstum, stärkt das Immunsystem und steigert die Laichbereitschaft.

Artikel-Nr.	Artikel
342.001	aquabiovit 100 ml
342.002	aquabiovit 250 ml



aquabiovit

aminovit

Enthält alle lebenswichtigen Aminosäuren und Vitamine

Aminosäurekonzentrat für Korallenriffaquarien. Zusatzfutter für viele Wirbellose, insbesondere für LPS, aber auch für Gorgonien, Röhrenwürmer und Schwämme. Die Tiere nehmen die gelösten Stoffe direkt auf – die Farben verbessern sich und der Gewebezuwachs wird beschleunigt. aminovit ist auch ideal zur Anreicherung von Trocken- oder Frostfutter. Einen Spritzer auf das Futter geben, einige Minuten einziehen lassen und dann verfüttern.

Artikel-Nr.	Artikel
342.102	aminovit 250 ml



aminovit



coral fit

coral fit

Korallenfutter

coral fit ist ein natürliches Korallenfutter, das für SPS, LPS und Weichkorallen geeignet ist. coral fit besteht aus geschälten Artemiaeiern und wird von Korallen leicht aufgenommen.

Inhalt: ca. 210 g

Artikel-Nr.	Artikel
343.000	coral fit 210 g



pipette 35

pipette 35

Pipette

Die Pipette eignet sich hervorragend zur zielgenauen Fütterung von Fischen und Korallen. Ebenfalls können Suspensionen punktuell eingebracht werden. Länge: ca. 35 cm

Artikel-Nr.	Artikel
39040	pipette 35

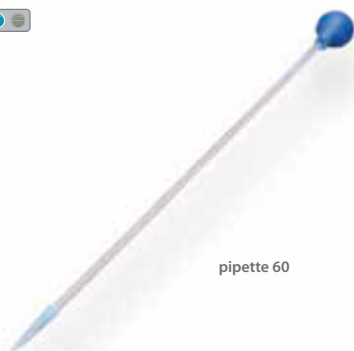

pipette 60

pipette 60

Pipette

Die Pipette eignet sich hervorragend zur zielgenauen Fütterung von Fischen und Korallen. Ebenfalls können Suspensionen punktuell eingebracht werden. Länge: ca. 60 cm

Artikel-Nr.	Artikel
39041	pipette 60

ALGENMITTEL



NO3 reduct

NO3 reduct

Nitrat + Phosphat control

NO3 reduct enthält organische Verbindungen, die Bakterien als zusätzliche Kohlenstoffquelle dienen und dadurch zu stärkerer Vermehrung anregen. Diese Bakterien werden wiederum von Korallen als Nahrung genutzt oder abgeschäumt. Zuvor von ihnen aufgenommene Nährstoffe verschwinden mit ihnen, so dass sich der Nitrat- und Phosphatgehalt des Wassers nach und nach vermindert. Die Korallen nutzen die Bakterien als Zusatznahrung, was zu einer Verbesserung der Färbung und des Polypenbildes führt.

Artikel-Nr.	Artikel
411.80	NO3 reduct 500 ml

aqua + GH

Erhöht die Gesamthärte des Aquariumwassers

aqua + GH dient zur Erhöhung der Gesamthärte in Süßwasseraquarien. In Verbindung mit aqua + KH kann aus Umkehrosmosewasser oder zu weichem Wasser, fisch- und pflanzengerechtes Aquarienwasser gemacht werden.

Artikel-Nr.	Artikel
123.001	aqua + GH 250 g Dose



aqua + GH

aqua + KH

Erhöht die Karbonathärte des Aquariumwassers

Durch eine richtig eingestellte Karbonathärte werden in Pflanzenaquarien schädliche pH-Schwankungen vermieden. Durch die Verwendung von aqua + KH kann der pH-Wert stabilisiert und die Karbonathärte problemlos erhöht werden. In Verbindung mit aqua + GH wird aus Umkehrosmosewasser fisch- und pflanzengerechtes Aquarienwasser.

Artikel-Nr.	Artikel
123.101	aqua + KH 300 g Dose



aqua + KH

aqualife + Vitamine

Hochwirksames Wasseraufbereitungspräparat für Süßwasseraquarien

Leitungswasser enthält häufig Schwermetalle und Chlor die Fische schädigen, was zu Erkrankungen oder gar Vergiftungserscheinungen führen kann. aqualife + Vitamine enthält geeignete Chelatoren und Reduktionsmittel, die diese Schadstoffe binden bzw. in unschädliche Verbindungen überführen. Spezielle Schutzkolloide, die sich seit vielen Jahren in der Aquaristik bewährt haben, stärken die Schutzfunktion der Schleimhaut und bewahren ferner den empfindlichen Magen-/Darmtrakt der Tiere vor Schäden. Wertvolle Vitamine verbessern die Abwehrkräfte der Fische und steigern deren Wohlbefinden.

Artikel-Nr.	Artikel
120.001	aqualife + Vitamine 100 ml
120.002	aqualife + Vitamine 250 ml
120.010	aqualife + Vitamine 1.000 ml
120.050	aqualife + Vitamine 5.000 ml



aqualife + Vitamine

ferreal + spureal

Konzentrierter Eisendünger für Süßwasseraquarien

ferreal + spureal ist ein Kombinationspräparat. Es enthält außer Eisen weitere für Wasserpflanzen lebenswichtige Spurenelemente wie z. B. Mangan, Molybdän, Bor, Zink und Kobalt. ferreal + spureal verhindert bei regelmäßiger Anwendung Kümmerwuchs, das Vergilben der Blätter und kräftigt die Pflanzen. Die Farben der Pflanzen leuchten intensiv.

Artikel-Nr.	Artikel
121.001	ferreal + spureal 100 ml
121.002	ferreal + spureal 250 ml
121.010	ferreal + spureal 1.000 ml
121.050	ferreal + spureal 5.000 ml



ferreal + spureal



floreal + iod

floreal + iod

Hochwirksamer Volldünger für Süßwasseraquarien

floreal + iod ist ein unentbehrliches Ergänzungsmittel zu ferreal + spureal, das den Mineralhaushalt der Pflanzen ausgleicht und sie darüber hinaus mit Iod und Fluor versorgt. Das Pflanzenwachstum wird hierdurch gesteigert. Iod steigert außerdem die Vitalität und Laichbereitschaft der Fische. Das enthaltene Iod wird über mehrere Tage langsam freigesetzt, wodurch es kontinuierlich zur Verfügung steht.

Artikel-Nr.	Artikel
122.001	floreal + iod 100 ml
122.002	floreal + iod 250 ml
122.010	floreal + iod 1.000 ml
122.050	floreal + iod 5.000 ml

PLANKTON



aquabreed complete

aquabreed complete

Artemia Kulturgerät

Kulturgerät zum Erbrüten größerer Mengen von Artemiadauereiern. Das Gerät wird innerhalb oder außerhalb des Aquariums an einem warmen Platz befestigt. Die Schlupfdauer hängt von der Umgebungstemperatur ab. Kapazität ca. 2.000.000 Zysten pro Ansatz. Das Gerät kann auch zur Aufzucht der Artemien benutzt werden. Nach ca. 2 Wochen sind die Tiere ausgewachsen und können verfüttert werden.

Eine stabile Wandhalterung sowie eine Pumpe zur Belüftung sind im Lieferumfang enthalten. Ein Ablassventil mit großem Durchmesser verhindert ein Verstopfen bei vollständiger Entleerung. Das optimal angebrachte Entnahmeventil ermöglicht eine dosierte Entnahme der geschlüpften Artemien, wobei die Schalen im Kulturgerät verbleiben. Der nach oben aufschiebende Deckel erleichtert das Befüllen mit dem Brutansatz.

Inhalt: aquabreed complete reactor (ca. 1 l Inhalt), Wandhalterung, Ø ca. 8 cm, Länge: ca. 52 cm, Schlauchanschluss: 6 mm, Luftpumpe Mistral 100

Artikel-Nr.	Artikel
35020	aquabreed complete



plankton reactor

plankton reactor

Kulturgerät für Zooplankton

Im plankton reactor können viele Arten des Zooplanktons (Meerwasser oder Süßwasser) kultiviert werden. Gefüttert wird das Zooplankton mit Mikroalgen aus dem plankton light reactor. Brachionus ist das ideale Aufzuchtfutter für viele Fischlarven und wirbellose Tiere im Meerwasseraquarium.

Inhalt: plankton reactor (ca. 2,5 l Inhalt), Wandhalterung, Anschlüsse für Luftpumpe, Ø ca. 8 cm, Länge: ca. 80 cm, Schlauchanschluss: 6 mm

Artikel-Nr.	Artikel
35005	plankton reactor

plankton light reactor II

Kulturgerät für die Planktonzucht

Der plankton light reactor II mit ca. 5 l Füllvolumen ist ein einfaches System zur Erzeugung von Plankton in einer natürlichen Nahrungskette. Im plankton light reactor II werden mit Licht, Dünger und dem Kohlendioxidgehalt der Luft Mikroalgen gezüchtet. Diese können direkt an viele filtrierende Tiere verfüttert oder zur Zucht von Zooplankton verwendet werden.

Die integrierte 10 W LED Beleuchtung sorgt für ausreichend Licht und somit für eine gute Vermehrungsrate. Bei ausreichendem Nährstoffgehalt kann sich die Masse der Algen in 24 Std. vervierfachen. Der plankton light reactor II ist mit zwei Anschlüssen für die gleichzeitige Zufuhr von Luft und CO₂ ausgestattet. Der CO₂ Gehalt kann bei hohem Planktonbedarf pH-gesteuert erhöht werden. Der Deckel besitzt eine Aufnahme für eine pH-Sonde. Bei normalem Bedarf ist eine zusätzliche CO₂-Zugabe allerdings nicht erforderlich. Zur einfachen Teilentnahme von Plankton befindet sich ein Schlauch mit Dosierklemme und Halterung am Gehäusedeckel.

Es können Meerwasser- oder Süßwasseralgae, Phyto- und Zooplankton kultiviert werden. Zur Belüftung empfehlen wir unsere Luftpumpe Mistral 100 oder größere Modelle.

Technische Daten:

- Ø ca. 150 mm
- Gesamthöhe: ca. 560 mm inkl. Beleuchtung
- Schlauchanschluss: 2 x 4/6 mm
- LED-Beleuchtung ca. 10 W
- inkl. Schlauch mit Dosierklemme

Artikel-Nr.	Artikel
35010	plankton light reactor II





Titan 2200

Titan 200

Titan

Titan	200	600	1600	2200
Für Aquariengrößen (l) bis	250	750	1.500	2.500
Kompressor Leistung (PS)	0,1	0,25	0,5	1
Spannung	220 – 240 V / 50 Hz			
Stromaufnahme (W) ca.	160	345	480	550
Kälteleistung (W) ca.	200	600	800	1.600
Empf. Wasserdurchlauf (l/Std.) ca.	250 – 1.200	1.000 – 2.500	1.200 – 3.000	1.500 – 4.000
Anschlüsse für Schlauch	1/2" oder 5/8"	3/4"	3/4" oder 1"	1" oder 1 1/4"
Hysterese	1°			
Gehäusematerial	PVC / ABS			
Wärmetauschermaterial	Titan			
Kältemittel	R134a			
Abmessungen mm (L x B x H) ca. (inkl. Anschluss)	430 x 250 x 470	460 x 320 x 520	480 x 350 x 570	550 x 390 x 630
Gewicht (kg) ca.	13,0	19,9	22,7	30,2

Artikel-Nr.	Artikel
105.020	Titan 200
105.060	Titan 600
105.160	Titan 1600
105.220	Titan 2200



arctic breeze 2-pack



arctic breeze 4-pack



arctic breeze 6-pack

arctic breeze

Aus korrosionsbeständigem Kunststoff mit beschichtetem Aluminium zur Abkühlung des Aquarienwassers durch Verdunstungskälte. Superleise und langlebig durch kugelgelagerte, bürstenlose Motoren. 12 V Niederspannung mit regelbarem Netzteil (3 – 12 V), dadurch kann die Kühlleistung an die Wassertemperatur angepasst werden. Die Hochleistungslüfter arbeiten bei 40.000 l/Std. mit einem Stromverbrauch von nur 0,5 W – 3,0 W pro Lüfter. Zur temperaturabhängigen Steuerung empfehlen wir optional den Einsatz unseres T controller twin.

Abmessungen:

arctic breeze 2-pack: ca. 16 x 4 x 15 cm (L x B x H)

arctic breeze 4-pack: ca. 28 x 4 x 15 cm (L x B x H)

arctic breeze 6-pack: ca. 40 x 4 x 15 cm (L x B x H)

Artikel-Nr.	Artikel
107.102	arctic breeze 2-pack
107.104	arctic breeze 4-pack
107.106	arctic breeze 6-pack

Titan Professional

Zum Heizen und Kühlen

Titan Professional	4000	6000	8000	15000
Abmessungen (L x B x H) mm ca.	740 x 410 x 740	740 x 410 x 740	750 x 460 x 750	850 x 550 x 980
Gewicht (kg) ca.	73	78	92	150
Anschlussspannung (V)	220 – 240 V/50 Hz			380 V; 3 Ph./50 Hz
Kälteleistung (W) ca.	3.800	5.200	7.200	14.900
Heizleistung (W) ca.	3.800	5.200	7.200	14.900
Kompressor Leistung (PS)	1,5	2	3	5
Stromaufnahme Kühlen (kW) ca.	1,25	1,78	2,34	4,9
Stromaufnahme Heizen (kW) ca.	1,08	1,40	1,75	3,92
Empfohlene Absicherung (A)	16	16	16	32
Nennstrom Aufnahme (A) ca.	6,5	9,8	12,5	9,1
Empf. Wasserdurchfluss (l/Std.)	3.000 – 10.000	4.000 – 12.000	6.500 – 16.000	10.000 – 32.000
Für Aquarien Größe (l)				
ΔT = 5 °C	4.000	6.000	8.000	15.000
ΔT = 10 °C	2.000	3.000	4.000	7.500
Kältemittel und Füllmenge (g) ca.	R410A – 1.180 g	R410A – 1.080 g	R410A – 1.300 g	R410A – 3.100 g
Wärmetauscher	Titan			
Durchmesser Wasserein-/ausgang	1 1/2" / 50 mm			
Umgebungstemperatur ca.	5 °C – 38 °C			
Temperatur Regelbereich ca.	5 °C – 35 °C			
Max. Betriebswasserdruck	≤ 0,2 bar			
Hysterese	1 °C			
Gehäusematerial	X5CrNiMo 17-12-2 (V4A Stahl)			



Titan 6000 Professional

Artikel-Nr.	Artikel
108.040	Titan 4000 Professional
108.060	Titan 6000 Professional
108.080	Titan 8000 Professional
108.150	Titan 15000 Professional

Größere Kühlaggregate auf Anfrage!

Titanium Heater

Titan Aquarium Heizer

Die Titan Heizer sind die sichere Alternative zu Glasheizstäben. Das Titanmaterial ist meerwasserbeständig und unzerbrechlich. Natürlich besitzen die Heizer einen Überhitzungsschutz und einen Trockenlaufschutz. Die Heizer müssen immer in Kombination mit einem Temperaturregler eingesetzt werden. Zur temperaturabhängigen Steuerung empfehlen wir optional den Einsatz unseres T controller twin. Ø ca. 20 mm

Artikel-Nr.	Artikel
110.010	Titanium Heater 100 W für Aquarien von 100 – 250 l, Länge: ca. 27 cm
110.020	Titanium Heater 200 W für Aquarien von 250 – 500 l, Länge: ca. 28 cm
110.030	Titanium Heater 300 W für Aquarien von 500 – 1.000 l, Länge: ca. 30 cm
110.050	Titanium Heater 500 W für Aquarien von 1.000 – 1.500 l, Länge: ca. 32 cm



Titanium Heater



micro heater



micro heater

Regelbarer Heizer mit USB-Anschluss für kleinere Aquarien

Der micro heater ist geeignet für kleine Aquarien mit einem Wasservolumen von max. 10 l. Durch die mitgelieferte Halterung lässt sich der micro heater flexibel positionieren. Eine intelligente Elektronik hält das Wasser im Aquarium konstant auf der eingestellten Temperatur. Der micro heater ist mit einem Überhitzungs- und Trockenlaufschutz ausgestattet. Der externe Controller mit Display ermöglicht eine einfache Einstellung der gewünschten Wassertemperatur. Die Messeinheit ist zwischen Celsius und Fahrenheit wählbar.

	micro heater
Für Aquariengrößen	10 l
Spannung	5 V
Stromaufnahme ca.	10 W
Kabellänge ca.	130 cm
Temperaturgenauigkeit	+/- 1°C / +/- 1°F
Regelbereich	18 °C – 34 °C / 64 °F – 93 °F
Schaltsschritte	0,5 °C / 1 °F
Abmessungen ca.	Ø 20 mm, L 55 mm (ohne Halter)

Achtung:

Für den micro heater wird ein USB-Netzteil 5 V, mind. 2,4 A, benötigt (nicht im Lieferumfang enthalten).

Artikel-Nr.	Artikel
110.001	micro heater NEU



T controller twin



T controller twin

Digitales Temperatur Mess- und Regelgerät zur gleichzeitigen Steuerung von Heiz- und Kühlaggregaten

Der Temperaturcontroller T controller twin dient der Steuerung von Heizgeräten und Kühlanlagen. Die Mess- und Schaltgenauigkeit beträgt 0,1 °C. Der Sollwert kann in 0,1 °C Schritten im Regelbereich von 16 – 40 °C eingestellt werden. **Die maximale Schaltleistung beträgt für Heizer 1.200 Watt und für Kühlanlagen 460 Watt.** Durch die integrierte Doppelsteckdose können jeweils ein Heizgerät und eine Kühlanlage gleichzeitig angeschlossen werden. Der T controller twin ist mit einem fest angeschlossenem, meerwasserbeständigem Temperaturfühler ausgestattet. Die LCD-Anzeige gibt jederzeit Auskunft über die aktuelle Temperatur. Die Minimal- und Maximalwerte lassen sich durch einfachste Bedienung einstellen. (IP65)

Artikel-Nr.	Artikel
200.25	T controller twin

heat controller duo II

Digitales Temperatur Mess- und Regelgerät zur gleichzeitigen Steuerung von Stab- und Bodengrundheizern

Das Temperatur Mess- und Regelgerät heat controller duo II dient der Steuerung von Stabheizern und Bodengrundheizern. Die Mess- und Schaltgenauigkeit liegt bei 0,1 °C. Der Sollwert kann in 0,1 °C Schritten im Bereich von 0 – 50 °C eingestellt werden und wird auf 1 °C genau geregelt. Die maximale Gesamtschaltleistung für Heizer und Bodenheizung beträgt 1.200 Watt. Durch die integrierte Doppelsteckdose können jeweils ein Heizstab und ein Bodengrundheizer gleichzeitig angeschlossen werden. Der heat controller duo II ist mit einem fest angeschlossenen Temperaturfühler ausgestattet. Die LCD Anzeige gibt jederzeit Auskunft über die aktuelle Temperatur, die Uhrzeit und den Schaltzustand der angeschlossenen Geräte. Das Heizkabel wird über einen Timer getaktet, die Taktrate ist frei wählbar. Wird der gewünschte Sollwert nicht erreicht, schaltet sich der Stabheizer zu. Um ein Überhitzen zu vermeiden, werden beide Heizer abgeschaltet, sobald der Sollwert um einen einstellbaren Wert überschritten wird.



heat controller duo II



Artikel-Nr.	Artikel
200.32	heat controller duo II

cool control

Digitales Temperatur Mess- und Regelgerät zur Steuerung von Lüftern

Der Temperaturcontroller cool control mit Touchdisplay dient zur Steuerung von 12 oder 24 Volt Lüftern mit Hohlstecker (5,5 mm x 2,1 mm). Die Schaltgenauigkeit beträgt 0,5 °C. Der Sollwert kann in 0,1 °C Schritten im Regelbereich von 0 – 36 °C eingestellt werden. Der cool control ist mit einem fest angeschlossenen, meerwasserbeständigen Temperaturfühler ausgestattet. Die LCD-Anzeige gibt Auskunft über die aktuelle Temperatur, Sollwert und Lüfterleistung (40 – 99 %) werden ebenfalls angezeigt und lassen sich durch einfache Bedienung einstellen.

- hohe und zuverlässige Schaltgenauigkeit
- maximale Schaltleistung: 65 W
- Abmessungen: L x B x H ca. 120 x 62 x 28 mm
- Kabellänge Stromversorgung zum Lüfter: 150 cm
- Kabellänge Temperatursensor: 100 cm



cool control



Artikel-Nr.	Artikel
200.26	cool control





EcoDrift x.3



Power Diffusor



EcoDrift x.3
Controller



EcoDrift x.3

Leistungsstarke Strömungspumpe mit App-Steuerung zur Regulierung der Strömungsleistung und der Wellenfrequenz

- „ultra silent“ durch optimierte Steuerelektronik
- inkl. Controller
- Steuerung und Programmierung über App (iTunes und Google Playstore) oder manuell über Controller
- gleichzeitige Steuerung mehrerer Pumpen möglich
- Multiprogrammierung der Pumpen per Master-Slave oder Cross-Flow möglich
- unterschiedliche Strömungsmuster einstellbar
- Leistungssteigerung bis zu 10 % durch aufsteckbaren Power Diffusor
- Magnethalter mit vibrationsreduzierenden Gummidämpfern; variable Strömungsrichtung
- 0 – 10 V Anschluss für externe Steuerungsmöglichkeiten
- 24 V Sicherheitsspannung, inkl. Netzteil 100 – 240 V / 50 – 60 Hz

EcoDrift	EcoDrift 4.3	EcoDrift 8.3	EcoDrift 15.3	EcoDrift 20.3
Für Aquarien bis	300 l	800 l	1.500 l	2.000 l
Leistung regelbar	bis 4.000 l/Std.	bis 8.000 l/Std.	bis 15.000 l/Std.	bis 20.000 l/Std.
Stromaufnahme	3 – 10 Watt	8 – 20 Watt	10 – 35 Watt	20 – 60 Watt
Stromversorgung	100 – 240 V/50 – 60 Hz			
Abmessungen, ca.	80 mm, Ø 70 mm	105 mm, Ø 85 mm	136 mm, Ø 110 mm	146 mm, Ø 110 mm
Magnethalter für Glasstärken bis	15 mm	15 mm	15 mm	15 mm

Artikel-Nr.	Artikel
103.804	EcoDrift 4.3
103.808	EcoDrift 8.3
103.815	EcoDrift 15.3
103.820	EcoDrift 20.3

SmartDrift x.1

Kompakte „ultra silent“ Strömungspumpe mit App-Steuerung zur Regulierung der Strömungsleistung und der Wellenfrequenz

- Steuerung und Programmierung über App (iTunes und Google Playstore) oder manuell über Controller
- gleichzeitige Steuerung mehrerer Pumpen möglich
- Multiprogrammierung der Pumpen per Master-Slave oder Cross-Flow möglich
- unterschiedliche Strömungsmuster einstellbar
- neuartiges Strömungsbild durch innovative Impellertechnik gewährleistet extreme Laufruhe
- polierte Keramiklager und -achsen für optimale Laufruhe und einen wartungsarmen Dauerlauf über viele Jahre
- stromsparender Gleichstrommotor 24 V mit hohem Wirkungsgrad
- 0 – 10 V Anschluss für externe Steuerungsmöglichkeiten
- 24 V Sicherheitsspannung, inkl. Netzteil 100 – 240 V / 50 – 60 Hz

SmartDrift	SmartDrift 3.1	SmartDrift 7.1	SmartDrift 11.1
Für Aquarien bis	300 l	800 l	1.500 l
Leistung regelbar	bis 4.600 l/Std.	bis 10.500 l/Std.	bis 16.000 l/Std.
Stromaufnahme	3 – 15 Watt	8 – 25 Watt	10 – 35 Watt
Stromversorgung	100 – 240 V/50 – 60 Hz		
Abmessungen, ca.	55 mm, Ø 65 mm	65 mm, Ø 75 mm	70 mm, Ø 85 mm
Magnethalter für Glasstärken bis	10 mm	12 mm	15 mm

Artikel-Nr.	Artikel
103.203	SmartDrift 3.1
103.207	SmartDrift 7.1
103.211	SmartDrift 11.1



The advertisement features several images and logos. At the top right is a top-down view of the SmartDrift x.1 pump with a purple impeller. Below it is a hand holding a smartphone displaying the control app, with a callout box that says '+ App-Steuerung!'. To the right of the smartphone is a side view of the pump. Below the smartphone is a pink banner with the text 'ULTRA SILENT'. In the center is a side view of the pump with a 30-degree rotation arrow. To the right of this is the SmartDrift x.1 Controller, a white rectangular device with a screen and buttons. Below the controller are logos for 'Wi-Fi', 'Download on the App Store', and 'GET IT ON Google play'. At the bottom right are two green logos: '24h SAFETY' and 'Packaging contains NO PLASTIC'.



extension cord DC Runner/EcoDrift

extension cord DC Runner/EcoDrift

Zur Kabelverlängerung zwischen Pumpe und Controller

Geeignet für DC Runner/Eco Drift x.1, x.2 und x.3.

Bitte beachten: Es darf maximal ein Verlängerungskabel pro Controller verwendet werden. Bei der Verwendung mehrerer Verlängerungskabel an einem Controller kann eine einwandfreie Funktion nicht gewährleistet werden.

Artikel-Nr.	Artikel
100.301	extension cord DC Runner/EcoDrift 1,8 m



connection cord DC 0 – 10 V

connection cord DC 0 – 10 V

0 – 10 Volt Verbindungskabel

Verbindungskabel zum Anschluss von DC-Controller an eine 0 – 10 Volt Steuerung

geeignet für:

- EcoDrift x.1 Serie
- EcoDrift x.2 Serie
- DC Runner x.1 Serie
- DC Runner x.2 Serie

Länge: ca. 200 cm

Artikel-Nr.	Artikel
100.302	connection cord DC 0 – 10 V

DC Runner 400/600/800/1000

Universalpumpe für Aquarien

- „ultra silent“ durch optimierte Steuerelektronik
- zum Einsatz als Förder- und Strömungspumpe in Meer- und Süßwasser-aquarien
- robustes Pumpengehäuse
- stromsparender Gleichstrommotor 24 V mit hohem Wirkungsgrad
- polierte Keramiklager und -achsen für optimale Laufruhe und einen wartungsarmen Dauerlauf über viele Jahre
- Aufstellung nur unter Wasser möglich
- inkl. Transformator 24 V



DC Runner 1000



DC Runner 800

DC Runner	400	600	800	1000
Stromversorgung Pumpe	24 V			
Stromversorgung Transformator	100 – 240 V / 50 – 60 Hz			
Pumpenleistung	bis 450 l/Std.	bis 600 l/Std.	bis 800 l/Std.	bis 1.000 l/Std.
Max. Förderhöhe	bis 1,4 m	bis 1,7 m	bis 1,2 m	bis 1,5 m
Leistungsaufnahme	max. 6 Watt	max. 8 Watt	max. 10 Watt	max. 15 Watt
Anschlüsse Druckseite	13 mm	13 mm	12 / 16 / 19 mm	12 / 16 / 19 mm
Vorfilterkorb	✓	✓	✓	✓
Schlauchstutzen	✓	✓	✓	✓
Verschraubung	-	-	✓	✓
Schutzart	IP X8			
Abmessungen in mm ca. L x B x H (mit Korb)	87 x 43 x 58	87 x 43 x 58	120 x 56 x 82	120 x 56 x 82
Abmessungen in mm ca. L x B x H (ohne Korb)	64 x 43 x 58	64 x 43 x 58	95 x 56 x 82	95 x 56 x 82

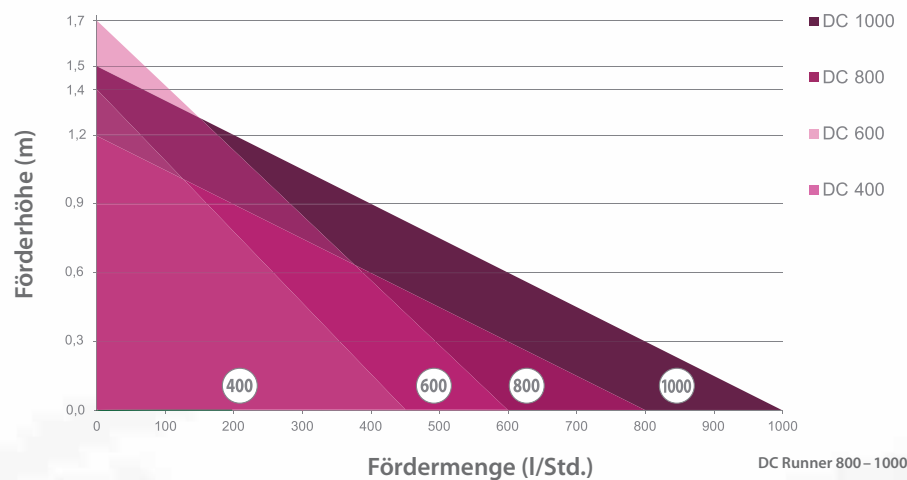

Artikel-Nr.	Artikel
102.004	DC Runner 400
102.006	DC Runner 600
102.008	DC Runner 800
102.010	DC Runner 1000



DC Runner 9.3

DC Runner x.3

Kraftvolle regelbare Universalpumpe mit App-Steuerung für Aquarien

- „ultra silent“ durch optimierte Steuerelektronik
- zum Einsatz als Förder- und Strömungspumpe in Meer- und Süßwasseraquarien
- Steuerung und Programmierung über App (iTunes und Google Playstore) oder manuell über Controller
- inkl. Controller
- gleichzeitige Steuerung mehrerer Pumpen möglich
- 24 Std. Leistungsprofil programmierbar
- 0 – 10 V Anschluss für externe Steuerungsmöglichkeiten
- robustes Pumpengehäuse
- stromsparender Gleichstrommotor 24 V mit hohem Wirkungsgrad
- polierte Keramiklager und -achsen für optimale Laufruhe und einen wartungsarmen Dauerlauf über viele Jahre
- Aufstellung unter Wasser und außerhalb möglich



+ App-Steuerung



DC Runner x.3 Serie



DC Runner x.3 Controller



DC Runner	1.3	2.3	3.3	5.3	9.3
Stromversorgung Pumpe	24 V				
Stromversorgung Transformator	100 – 240 V / 50 – 60 Hz				
Pumpenleistung	bis 1.200 l/Std.	bis 2.000 l/Std.	bis 3.000 l/Std.	bis 5.000 l/Std.	bis 9.000 l/Std.
Max. Förderhöhe	bis 1,5 m	bis 2,2 m	bis 2,7 m	bis 3,5 m	bis 4,8 m
Leistungsaufnahme	max. 12 Watt	max. 20 Watt	max. 25 Watt	max. 50 Watt	max. 65 Watt
Anschlüsse Saugseite	25 mm / 1 inch	25 mm / 1 inch	32 mm / 1¼ inch	32 mm / 1¼ inch	40 mm / 1½ inch
Anschlüsse Druckseite	20 mm / 0,8 inch	25 mm / 1 inch	25 mm / 1 inch	32 mm / 1¼ inch	40 mm / 1½ inch
Vorfilterkorb	✓	✓	✓	✓	–
Schlauchstutzen	–	✓	✓	✓	✓
Verschraubung	–	✓	✓	✓	✓
Schutzart	IP X8				
Abmessungen in mm ca. L x B x H (mit Korb)	125 x 60 x 85	140 x 68 x 100	195 x 90 x 115	190 x 95 x 125	–
Abmessungen in mm ca. L x B x H (ohne Korb)	90 x 60 x 85	105 x 68 x 100	145 x 90 x 115	170 x 95 x 125	180 x 95 x 135

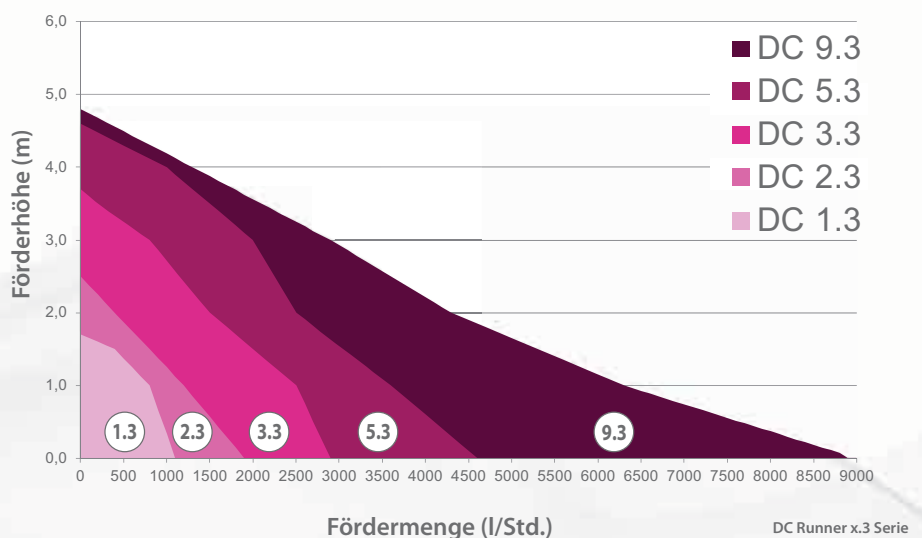

Artikel-Nr.	Artikel
100.813	DC Runner 1.3
100.823	DC Runner 2.3
100.833	DC Runner 3.3
100.853	DC Runner 5.3
100.893	DC Runner 9.3

extension cord DC Runner/EcoDrift

Zur Kabelverlängerung zwischen Pumpe und Controller

Geeignet für DC Runner/Eco Drift x.1, x.2 und x.3.

Bitte beachten: Es darf maximal ein Verlängerungskabel pro Controller verwendet werden. Bei der Verwendung mehrerer Verlängerungskabel an einem Controller kann eine einwandfreie Funktion nicht gewährleistet werden.



extension cord DC Runner/EcoDrift

Artikel-Nr.	Artikel
100.301	extension cord DC Runner/EcoDrift 1,8 m

connection cord DC 0 – 10 V

0 – 10 Volt Verbindungskabel

Verbindungskabel zum Anschluss von DC-Controller an eine 0 – 10 Volt Steuerung

geeignet für:

- EcoDrift x.1 Serie
- EcoDrift x.2 Serie
- DC Runner x.1 Serie
- DC Runner x.2 Serie

Länge: ca. 200 cm



connection cord DC 0 – 10V

Artikel-Nr.	Artikel
100.302	connection cord DC 0 – 10V



AC Runner 9.2



AC Runner x.2-Serie



AC Runner x.2

Kraftvolle Universalpumpe für Aquarien

220 V – 240 V / nur mit EU-Stecker

- zum Einsatz als Förder- und Strömungspumpe in Meer- und Süßwasser-aquarien
- robustes Pumpengehäuse
- polierte Keramiklager und -achsen für optimale Laufruhe und einen wartungsarmen Dauerlauf über viele Jahre
- Aufstellung unter Wasser und außerhalb möglich
- inklusive Vorfilterkorb, Schlauchstutzen und Verschraubung (AC Runner 3.2 + 5.2)
- inklusive Schlauchstutzen und Verschraubung (AC Runner 9.2 + 12.2)

AC Runner	3.2	5.2	9.2	12.2
Pumpenleistung – l/Std.	bis 3.000	bis 5.000	bis 9.000	bis 12.000
Max. Förderhöhe	bis 2,7 m	bis 4,2 m	bis 5 m	bis 5,5 m
Leistungsaufnahme gesamt	max. 27 W	max. 44 W	max. 78 W	max. 92 W
Stromversorgung Pumpe	220 V – 240 V / 50 Hz			
Saugseite Ø	32 mm/ 1 1/4 inch	32 mm/ 1 1/4 inch	40 mm/ 1 1/2 inch	40 mm/ 1 1/2 inch
Druckseite Ø	25 mm/ 1 inch	32 mm/ 1 1/4 inch	40 mm/ 1 1/2 inch	40 mm/ 1 1/2 inch
Schutzart	IP X8			
Abmessungen in mm (L x B x H), ca.	155 x 90 x 115 (195 x 90 x 115)	175 x 105 x 125 (195 x 105 x 125)	195 x 115 x 130 (Korb nicht enthalten)	195 x 115 x 130 (Korb nicht enthalten)

Abmessungen ohne Fittings / Abmessungen in Klammern mit Korb

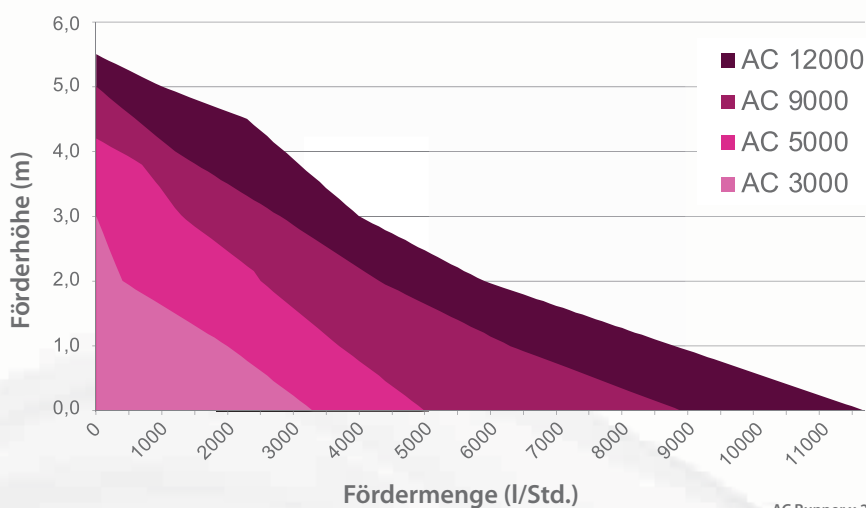

AC Runner x.2 Serie

Artikel-Nr.	Artikel
100.432	AC Runner 3.2
100.452	AC Runner 5.2
100.492	AC Runner 9.2
100.522	AC Runner 12.2

AM PRO

Umwälzpumpe

Die Umwälzpumpen der AM PRO-Serie sind kraftvolle Pumpen mit großer Leistung. Sie haben einen geringen Energieverbrauch bei niedriger Dezibel Lautstärke. Sie erfordern einen minimalen Wartungsaufwand. Die AM PRO Pumpen besitzen ein Kunststoffgehäuse. Die Achse ist über eine Gleitringdichtung abgedichtet. Die Montage muss außerhalb des Wassers erfolgen.

Eigenschaften:

- asynchroner, zweipoliger Motor
- Schutzart IP X5
- integrierter Überlastungsschutz
- hochwirksamer Kühlkörper zur optimalen Wärmeabfuhr
- nicht selbstabsaugend

AM PRO	50	75	100
Leistung (KW) ca.	0,55	0,75	0,90
Leistung (PS) ca.	0,50	0,75	1,00
Stromaufnahme (A) ca.	2,5	3,5	4,7
Stromversorgung	220 – 230 V / 50 Hz		
Schutzart	IP X5		
Lautstärke (dB) ca.	60	60	65
Anschlüsse Saug- und Druckseite	1,5" / 50 mm	1,5" / 50 mm	1,5" / 50 mm
Gewicht (kg) ca.	7,3	8,2	9,1
Abmessungen (L x B x H) mm, ca.	375 x 154 x 258		

Durchfluss	AM PRO 50	AM PRO 75	AM PRO 100
m ³ /Std. bei 2 m Förderhöhe	13,2	14,4	17,0
m ³ /Std. bei 4 m Förderhöhe	10,3	11,3	13,6
m ³ /Std. bei 6 m Förderhöhe	6,6	8,6	9,8
m ³ /Std. bei 8 m Förderhöhe	1,0	4,0	5,1

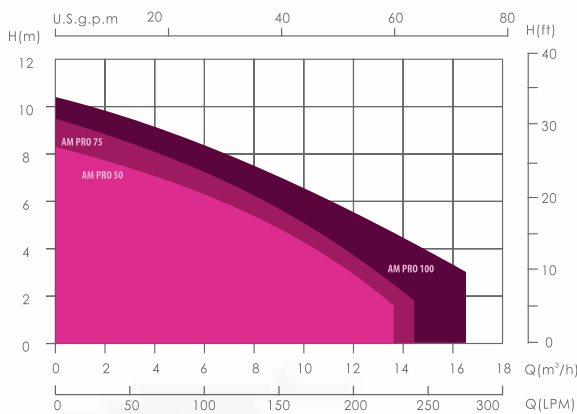

AM Pro-Serie

Artikel-Nr.	Artikel
401.050	AM PRO 50
401.075	AM PRO 75
401.100	AM PRO 100
401.051	Motorschuttschalter Pumpe AM PRO 50
401.076	Motorschuttschalter Pumpe AM PRO 75
401.101	Motorschuttschalter Pumpe AM PRO 100

Ein Motorschuttschalter ist notwendig für den Betrieb der Pumpe. Beim Betrieb ohne Motorschuttschalter erlischt die Garantie.

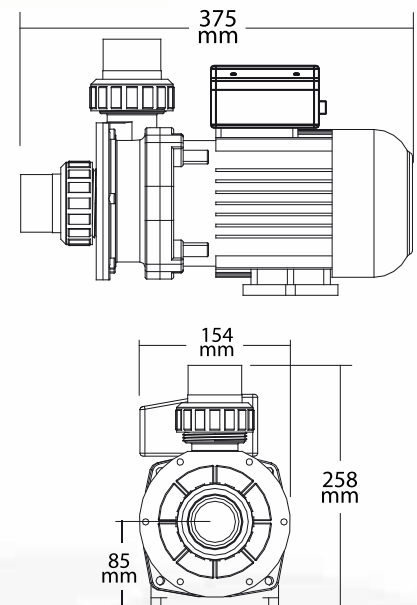



Mistral-Serie



Mistral

Membranluftpumpen für Aquarien

Die Luftpumpen der Mistral Serie zeichnen sich durch einen sehr geringen Stromverbrauch und eine langlebige Membrane aus. Die vibrationsabsorbierenden GummifüÙe gewährleisten einen geräusch- und schwingungsarmen Betrieb. Die Mistral 400 und 800 verfügen über einen stufenlosen Leistungsregler, der einen flexiblen Einsatz zur Belüftung von Aquarien mit Ausströmersteinen und einen Betrieb von Eiweißabschäumern mit Keramik- oder Holz ausströmern ermöglicht. Hierdurch sind die Mistral Membranluftpumpen für den Einsatz an SüÙ- und Meerwasseraquarien in Wohnräumen ausgelegt.

Mistral	100	400	800
Netzspannung	220 – 240 V~/50 Hz		
Max. Leistungsaufnahme ca.	2 Watt	5 Watt	12 Watt
Max. Förderleistung	80 l/Std.	2 x 180 l/Std.	4 x 180 l/Std.
Anschluss Druckseite	Luftschlauch 4/6 mm		
Anzahl Anschlüsse	1	2	4
Regelbar	–	✓	✓
Gewicht ca.	125 g	445 g	1.260 g
Gehäuse	Kunststoff		
Abmessungen (L x B x H), ca.	90 x 45 x 47 mm	153 x 75 x 66 mm	196 x 165 x 89 mm

Lieferumfang:

Mistral	100	400	800
Luftschlauch, Länge 50 cm, Ø 4/6 mm	–	✓	✓
Verbindung 2 auf 1, 2 x Ø 4/6 mm auf 1 x Ø 4/6 mm	–	✓	–
Verbindung 4 auf 1, 4 x Ø 4/6 mm auf 1 x Ø 6/8 mm	–	–	✓

Artikel-Nr.	Artikel
101.011	Mistral 100
101.041	Mistral 400
101.081	Mistral 800

Mistral II

Leistungsstarke Membranluftpumpen für Aquarien

Das Gehäuse ist aus Aluminiumdruckguss gefertigt. Dies garantiert lange Haltbarkeit und eine optimale Laufruhe. Die Spezialmembrane gewährleistet eine lange Lebensdauer, mit eingebautem Luftfilter. Ideal für alle Luftheberfilter, zur Belüftung von Aquarien mit Ausströmersteinen und zum Betrieb von Eiweißabschäumern mit Keramik- oder Holz ausströmern.



Mistral 2000 II

Mistral 4000 II



Mistral II	2000	4000
Netzspannung	220 – 240 V~/50 Hz	
Leistungsaufnahme in Watt	20 Watt	38 Watt
Max. Förderleistung	2.100 l/Std.	3.900 l/Std.
Förderleistung bei 1 m Wassertiefe (100 mbar)	1.200 l/Std.	2.400 l/Std.
Max. Druck	> 280 mbar	> 350 mbar
Anschluss Druckseite	Luftschlauch 12 mm	
Kabellänge in m, ca.	1,8	
Gewicht	2,7 kg	3,4 kg
Gehäuse	Aluminiumdruckguss	
Abmessungen in cm (L x B x H), ca.	19,2 x 12,0 x 14,6	20,8 x 13,5 x 18,0

Artikel-Nr.	Artikel
101.201	Mistral 2000 II
101.401	Mistral 4000 II



reefdoser EVO 1/3/5

Frei kalibrierbare Dosierpumpe mit App-Steuerung

Bei der Aqua Medic reefdoser EVO Serie 1, 3 und 5 können die integrierten Dosierpumpen unabhängig voneinander gesteuert werden. Die Dosierung erfolgt manuell oder automatisch. Jeder Kanal ist einzeln und unabhängig voneinander frei kalibrierbar. Die per App bedienbare Intervallsteuerung erlaubt eine große Bandbreite von Einstellungen - vom Sekundentakt bis zum Tagestakt.

- App-Steuerung ermöglicht vielfältige Dosierszenarien
- flexible Montage durch Wandhalterung oder Standfuß
- aktive Signal-LED bei Pumpenaktivität
- Bedienfeld mit Touch-Sensoren
- Integration weiterer reefdoser EVO 1, 3 oder 5 per App möglich

Anwendungsbeispiele

- regelmäßige Dosierung von Flüssigkeiten, z.B. Spurenelementen und Dünger
- Calcium und Hydrogencarbonat-Zugabe in Korallenriffaquarien
- Kalkwasserzugabe
- automatische Fütterung mit lebendem Plankton

reefdoser EVO	1	3	5
Abmessungen (L x B x H), ca.	97 x 105 x 127 mm	197 x 105 x 127 mm	277 x 105 x 127 mm

Artikel-Nr.	Artikel
104.201	reefdoser EVO 1
104.203	reefdoser EVO 3
104.205	reefdoser EVO 5

Optionen:

104.144-31	Pumpenkopf (V.2)
------------	------------------



reefdoser EVO 4

4-Kanal Dosierpumpe mit externem Controller

Mit dem Aqua Medic reefdoser EVO 4 können die vier integrierten Dosierpumpen unabhängig voneinander gesteuert werden. Die Dosierung erfolgt manuell oder automatisch, alle Pumpen sind einzeln kalibrierbar. Die Intervallsteuerung erlaubt eine große Bandbreite von Einstellungen – vom Sekundentakt bis zum Tagestakt. So kann der reefdoser EVO 4 vielfältige Aufgaben übernehmen:

- regelmäßige Dosierung von Spurenelementen und Dünger in Meer- und Süßwasseraquarien
- Calcium- und Hydrogencarbonatzugabe in Korallenriffaquarien
- Kalkwasserzugabe
- automatische Fütterung mit lebendem Plankton
- der externe Controller lässt sich bedienungsfreundlich platzieren und ermöglicht eine sehr einfache Programmierung

Inkl. 4 m Zulaufschlauch (kann individuell zugeschnitten werden) zum Anschluss der Dosierpumpen an die Behälter der Dosierflüssigkeiten.

Abmessungen: ca. 25 x 13 x 6,4 cm (L x B x H)

Artikel-Nr.	Artikel
104.144	reefdoser EVO 4

Optionen:

104.144-31	Pumpenkopf (V.2)
------------	------------------

6-tubes

Acrylschlauchhalter zur Fixierung von bis zu sechs Schläuchen (max. Ø 6 mm) an der Glaskante.

Artikel-Nr.	Artikel
410.37	6-tubes



6-tubes

hose clip

Schlauchschelle

Flexible Schelle aus Kunststoff zur sicheren Befestigung von Schläuchen.

Artikel-Nr.	Artikel
410.38	hose clip Ø 5 – 6 mm
410.39	hose clip Ø 6 – 7 mm



hose clip

SP 3000 Niveaumat

Nachfüllautomatik mit Schlauchpumpe und Niveauschalter

Der SP 3000 Niveaumat ist eine vollautomatische Anlage zur Nachfüllung von verdunstetem Wasser in Süß- und Meerwasseraquarien. Sie besteht aus der Schlauchpumpe SP 3000 und einem direkt gekoppelten Niveauschalter. Der Schalter wird mit seiner Halterung im Aquarium oder im Filterbecken am gewünschten Wasserniveau befestigt. Die Schlauchpumpe SP 3000 füllt dann automatisch Wasser aus einem Vorratsbehälter nach.

Fördermenge: 3 l/Std., 4,5 Watt

Pumpenschlauch: Hochleistungsschlauch aus Santoprene®

Artikel-Nr.	Artikel
104.031	SP 3000 Niveaumat ABVERKAUF



SP 3000 Niveaumat



power flotor S.3



power flotor M.3



power flotor L.3



inkl. Pumpe
DC Runner 1.3
(Abschäumer-Version)



power flotor x.3

Kompakte und regelbare Abschäumer für den Filtersumpf mit App-Steuerung

Der power flotor Abschäumer wird in drei Baugrößen angeboten: S.3 für Aquarien bis 300 Liter, M.3 für Aquarien bis 400 Liter, L.3 für Aquarien bis 500 Liter.

Ausstattung:

- Steuerung und Programmierung über App (iTunes und Google Playstore) oder manuell über Controller
- 24 Std. Leistungsprofil programmierbar
- integrierte, regelbare 24 V Pumpe DC Runner 1.3 inkl. Controller mit Futterstopp-taste und 0 – 10 V Anschluss
- optimales Blasenbild durch das effektive Power Wheel
- leiser Betrieb durch regelbaren Wasserauslauf am Gehäuseboden
- frei positionierbarer Schalldämpfer
- Schaumentwicklung elektronisch und manuell regelbar
- geringe Stellfläche durch kompakte Bauweise
- vollständig zerlegbar für leichte Reinigung

power flotor	S.3	M.3	L.3
Für Aquariengrößen	bis 300 l	bis 400 l	bis 500 l
Leistungsaufnahme gesamt	max. 13 Watt	max. 13 Watt	max. 13 Watt
Skimmer Pumpenbasis	DC Runner 1.3	DC Runner 1.3	DC Runner 1.3
Luftleistung	max. 350 l/Std.	max. 400 l/Std.	max. 450 l/Std.
Gesamthöhe	ca. 42 cm	ca. 45 cm	ca. 48 cm
Benötigte Stellfläche	ca. 15 x 15 cm	ca. 15 x 15 cm	ca. 15 x 15 cm
Opt. Wasserstand im Filterbecken	ca. 14 – 18 cm	ca. 14 – 18 cm	ca. 16 – 20 cm

Artikel-Nr.	Artikel
411.310	power flotor S.3
411.320	power flotor M.3
411.330	power flotor L.3

Ocean Queen

Effiziente und sehr leistungsstarke Abschäumer für den Filtersumpf mit App-gesteuerter „ultra silent“ DC Runner Pumpe

Ausstattung:

- extrem leiser und laufruhiger Betrieb durch „ultra silent“ Pumpe mit Gehäuseentkopplung
- einfache und bequeme Einstellung durch App-Steuerung
- alternative Einstellmöglichkeit durch mitgelieferten Controller mit Futterstopp-taste und 0 – 10 V Anschluss
- stromsparende 24 V Pumpe
- hoher Lufteintrag, optimales Blasenbild durch neues optimiertes Power Wheel
- neuartige Foam Rails gewährleisten präzise Blasenführung im Abschäumer gehäuse
- gerichtete Schaumbildung durch Bubble Booster in der Bodenplatte
- Schaumentwicklung elektronisch und manuell regelbar
- Geräuschreduzierung durch regelbaren Wasserauslauf am Gehäuseboden
- Überdruckschutz im Schaumtopf durch Cup Control
- inkl. effektivem Schalldämpfer
- geringe Stellfläche durch kompakte Bauweise
- vollständig zerlegbar für leichte Reinigung
- optimale Filterbeckenanpassung durch variable Pumpenposition

Ocean Queen	90	160	300
Für Aquariengrößen	bis 900 l	bis 1.600 l	bis 3.000 l
Leistungsaufnahme gesamt	max. 18 Watt	max. 31 Watt	max. 58 Watt
Skimmer Pumpenbasis	DC Runner 2.3	DC Runner 3.3	DC Runner 5.3
Luftleistung	max. 1.000 l/Std.	max. 1.800 l/Std.	max. 2.900 l/Std.
Gesamthöhe	ca. 480 mm	ca. 540 mm	ca. 590 mm
Ausbauhöhe Schaumtopf	ca. 510 mm	ca. 570 mm	ca. 620 mm
Benötigte Stellfläche	ca. 290 x 210 mm	ca. 290 x 350 mm	ca. 400 x 300 mm
Opt. Wasserstand im Filterbecken	ca. 15 – 19 cm	ca. 19 – 23 cm	ca. 19 – 23 cm

Artikel-Nr.	Artikel
412.310	Ocean Queen 90
412.320	Ocean Queen 160
412.330	Ocean Queen 300





K1



K1

Regelbarer und sehr leistungsstarker Abschäumer mit App-Steuerung für den Filtersumpf

- extrem leiser und laufruhiger Betrieb durch „ultra silent“ Pumpe mit Gehäuseentkopplung
- einfache und bequeme Einstellung durch App-Steuerung
- alternative Einstellmöglichkeit durch mitgelieferten Controller mit Futterstoptaste und 0–10 V Anschluss
- stromsparende 24 V Pumpe
- hoher Lufteintrag, optimales Blasenbild durch neues Power Wheel
- leiser Betrieb durch regelbaren Wasserauslauf am Gehäuseboden
- frei positionierbarer Schalldämpfer
- Schaumentwicklung elektronisch und manuell regelbar
- geringe Stellfläche durch kompakte Bauweise
- vollständig zerlegbar für leichte Reinigung

	K1
Für Aquariengrößen	100 – 500 l
Leistungsaufnahme gesamt	max. 18 W
Skimmer Pumpenbasis	DC Runner 2.3
Luftleistung	max. 1.000 l/Std.
Gesamthöhe	ca. 45 cm
Ausbauhöhe Schaumtopf	ca. 48 cm
Benötigte Stellfläche	ca. 31 x 25 cm
Opt. Wasserstand im Filterbecken	ca. 14 – 18 cm

Artikel-Nr.	Artikel
412.210	K1 ABVERKAUF

EVO 501

Motorbetriebener regelbarer Innenabschäumer

Der motorbetriebene EVO 501 zeichnet sich insbesondere durch seine stromsparende und effiziente Pumpe DC Runner 800 „ultra silent“ (inkl. Gleichstrommotor) mit max. 7 Watt Stromaufnahme aus. Polierte Keramiklager und -achsen sorgen für optimale Laufruhe und einen wartungsarmen Dauerlauf. Mit zwei verschiedenen Haltesystemen zur variablen höhenverstellbaren Befestigung, somit für jeden Einsatzzweck im Aquarium geeignet. Das 3D-Nadelrad garantiert eine hohe Luftleistung und optimale Blasenstruktur. Durch die spezielle Wasserführung und den konischen Schaumtopf wird eine hohe Abschäumleistung erreicht. Der mitgelieferte Silencer sorgt für einen nahezu geräuschlosen Betrieb.



EVO	EVO 501
Für Aquariengrößen	bis 250 l
Pumpe	DC Runner 800
Stromversorgung Pumpe	24 V
Stromversorgung Transformator	110 – 240 V/50 – 60 Hz
Leistungsaufnahme	max. 7 W
Gesamthöhe	ca. 365 mm
Abmessungen (L x B x H)	ca. 155 x 80 x 365 mm
Eintauchtiefe	ca. 23 cm

Artikel-Nr.	Artikel
410.018	EVO 501

EVO 1001

Motorbetriebener regelbarer Außenabschäumer für Meerwasseraquarien bis 500 l Inhalt

Der EVO 1001 kann universell am Aquarium montiert werden: Als „Hang on“ wird er einfach außen an den Aquarienrand gehängt. Nur die Dispergatorpumpe befindet sich im Becken. Die stromsparende und effiziente Pumpe DC Runner 1000 „ultra silent“ dient als Dispergatorpumpe (inkl. Gleichstrommotor, 24 V) mit max. 12 Watt Stromaufnahme. Polierte Keramiklager und -achsen sorgen für optimale Laufruhe und einen wartungsarmen Dauerlauf. Das 3D Nadelrad garantiert eine hohe Luftleistung und optimale Blasenstruktur. Der mitgelieferte Silencer sorgt für einen nahezu geräuschlosen Betrieb. Im Unterschrank ist eine Aufstellung innerhalb und außerhalb des Filterbeckens möglich. Mit nur 45,5 cm Gesamthöhe passt er in jeden Standard Unterschrank.



EVO	EVO 1001
Für Aquariengrößen	bis 500 l
Pumpe	DC Runner 1000
Stromversorgung Pumpe	24 V
Stromversorgung Transformator	110 – 240 V/50 – 60 Hz
Leistungsaufnahme	max. 12 W
Gesamthöhe	ca. 455 mm
Abmessungen (L x B x H)	ca. 220 x 120 x 455 mm
Eintauchtiefe	ca. 30 cm
Benötigte Stellfläche	ca. 220 x 120 mm

Artikel-Nr.	Artikel
410.019	EVO 1001



Turboflotor 5000 Shorty II

Turboflotor 5000 Shorty II

Leistungsstarke Abschäumer für den Unterschrank

Für die Wasserversorgung des Abschäumers wird eine zweite Pumpe mit einer Leistung von mindestens 2.000 l/Std. benötigt. Der Abschäumer kann aber auch direkt an den Überlauf des Aquariums angeschlossen werden.

Gesamthöhe Shorty II: ca. 73 cm, benötigte Stellfläche: ca. 30 x 50 cm

Artikel-Nr.	Artikel
410.18	Turboflotor 5000 Shorty II für Aquarien bis 1.500 l



Turboflotor 5000 baby ECO

Turboflotor 5000 single 6.0

Turboflotor 5000

Leistungsstarke Abschäumer mit längerer Verweilzeit für Aquarien von 1.500 – 5.000 l Inhalt

Die Abschäumer der Baureihe 5000 sind für größere Aquarien entwickelt worden. Das Reaktionsrohr hat einen 200 mm Durchmesser. Für die Zuführung des Wassers wird eine separate Pumpe (2.000 – 3.500 l/Std.), z. B. DC Runner 5.3 oder AC Runner 5.2, benötigt.

Die Dispergatorpumpen der DC Runner-Serie mit Bürstenrad zeichnen sich durch hohe Abschäumleistung verbunden mit besonderer Laufruhe und geringem Stromverbrauch aus.

T 5000 baby ECO: Gesamthöhe ca. 107 cm, benötigte Stellfläche: ca. 50 x 29 cm (ohne Ausläufe D40). Dispergatorpumpe - ca. 50 Watt

T 5000 single 6.0: Gesamthöhe ca. 185 cm, benötigte Stellfläche: ca. 50 x 29 cm (ohne Ausläufe D40). Dispergatorpumpe - ca. 50 Watt



Artikel-Nr.	Artikel
400.017	Turboflotor 5000 baby ECO, 24 V, für Aquarien bis 2.000 l, inkl. DC Runner
400.023	Turboflotor 5000 single 6.0, 24 V, für Aquarien bis 5.000 l, inkl. DC Runner
400.018	Turboflotor 5000 baby ECO, 220 V / 50 Hz für Aquarien bis 2.000 l, inkl. AC Runner
400.024	Turboflotor 5000 single 6.0, 220 V / 50 Hz für Aquarien bis 5.000 l, inkl. AC Runner



Turboflotor 10000

Turboflotor 10000

Er besteht aus ABS Spritzgussringen und Acrylrohr und ist für den Durchsatz von 10.000 l/Std. ausgelegt. Er ist geeignet für Großaquarien bis ca. 10.000 l Inhalt sowie für professionelle Aquakultursysteme. Ø des Reaktionsrohres ca. 50 cm, Gesamthöhe mit Schaumtopf: ca. 184 cm, Leistungsaufnahme der Injektorpumpe inkl. Motorschutzschalter: 550 Watt, max. Wasserdurchsatz: 10.000 l/Std.

Artikel-Nr.	Artikel
400.05	Turboflotor 10000
400.15	Turboflotor 10000 ohne Pumpe

Turboflotor 20000

Eiweißabschäumer für Großaquarien

Mit diesem Abschäumer betreten wir den Bereich der Wasseraufbereitung für Großbecken. Für den Lufteinzug wird eine leistungsstarke Injektorpumpe in Kombination mit einem Injektor verwendet. Der maximale Wasserdurchsatz beträgt 20 m³ pro Stunde. Einsatzbereich: Der Turboflotor 20000 ist für größere Becken in öffentlichen Schauaquarien und für den kommerziellen Bereich, wie Zierfischimporte, konzipiert.

Ø des Reaktionsrohres: ca. 50 cm, Gesamthöhe mit Schaumtopf: ca. 286 cm, Leistungsaufnahme der Injektorpumpe inkl. Motorschutzschalter: 750 Watt, max. Wasserdurchsatz: 20.000 l/Std.

Artikel-Nr.	Artikel
400.00	Turboflotor 20000
400.10	Turboflotor 20000 ohne Pumpe



Turboflotor 20000

minifloter

Luftbetriebener Abschäumer, Innenabschäumer für Aquarien bis 200 l

Der minifloter ist ein kleiner, aber dennoch sehr leistungsstarker, luftbetriebener Innenabschäumer. Mit stabiler Halterung zur Befestigung am Aquarienrand und mit Lindenholzausströmerstein. Das äußere Reaktionsrohr ist auswechselbar.

Ein zweites, kürzeres Reaktionsrohr ist im Lieferumfang enthalten.

Als Zubehör wird eine Membranluftpumpe mit mindestens 300 l/Std. benötigt.

Ø ca. 5 cm, Länge: mit langem Rohr ca. 45 cm – mit kurzem Rohr ca. 32 cm, Gesamtbreite: ca. 15 cm, Eintauchtiefe: langes Rohr ca. 33 cm, kurzes Rohr ca. 20 cm

Artikel-Nr.	Artikel
410.50	minifloter



minifloter



Wir empfehlen:
Mistral 400

midifloter

Luftbetriebener Abschäumer, Innenabschäumer für Aquarien bis 400 l

Der midifloter ist ein luftbetriebener Gegenstromabschäumer. Wie der minifloter verfügt der midifloter über das doppelte Reaktionsrohr und erreicht so die lange Verweilzeit der Luftblasen im Gegenstrom. Mit Lindenholzausströmer für feinste Luftblasen. Als Zubehör wird eine Membranluftpumpe mit mindestens 300 l/Std. benötigt.

Ø ca. 7,5 cm, Länge: ca. 52 cm, Gesamtbreite: ca. 15 cm, Eintauchtiefe: ca. 30 – 35 cm

Artikel-Nr.	Artikel
410.55	midifloter



midifloter

Wir empfehlen:
Mistral 400



Mini

Midi



Maxi

Holzausströmer

Holzausströmer

Für luftbetriebene Eiweißabschäumer

Die Holzausströmer werden aus feinporigem Lindenholz gefertigt. Um die Leistung des Abschäumers zu erhalten, sollte man das Blasenbild regelmäßig kontrollieren und die Ausströmersteine nach 6 – 8 Wochen austauschen. In attraktiver Blisterverpackung.

Artikel-Nr.	Artikel
410.59	Holzausströmer Mini 2 St. ca. 15 x 15 x 57 mm (L x B x H)
410.58	Holzausströmer Midi 2 St. ca. 18 x 18 x 78 mm (L x B x H)
410.57	Holzausströmer Maxi 1 St. ca. 30 x 30 x 110 mm (L x B x H)



Silencer

Silencer

Schalldämpfer für Eiweißabschäumer

Die Silencer 100 und Silencer 200 reduzieren das Luftansauggeräusch einer Abschäumerpumpe. Diese Ansauggeräusche werden teilweise als sehr störend empfunden und durch den Einsatz eines Silencers fast gänzlich unterbunden. Am Anschlussstutzen des Silencers lassen sich problemlos Luftschläuche mit einem Durchmesser von 6/8 mm anschließen.

Artikel-Nr.	Artikel
410.610	Silencer 100 bis ca. 200 l/Std. Luftleistung
410.620	Silencer 200 ab ca. 200 l/Std. Luftleistung

Filter Box A/B

Universalfilterbecken für Meer- und Süßwasseraquarien

- Glasfilterbecken in 2 Größen mit 4 Kammern
- Halteplatte inkl. 2 Vorfiltersäcke
- Nachfülltank
- mechanische Nachfüllautomatik
- einstellbarer Wasserstand in Hauptfilterkammer

Filter Box	A	B
Abmessungen (L x B x H), ca.	600 x 420 x 340 mm	900 x 420 x 340 mm
Nachfülltank	10 l	16 l

Artikel-Nr.	Artikel
510.175	Filter Box A
510.225	Filter Box B



Filter Box A

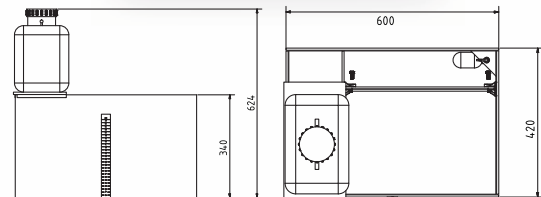

Filter Box B

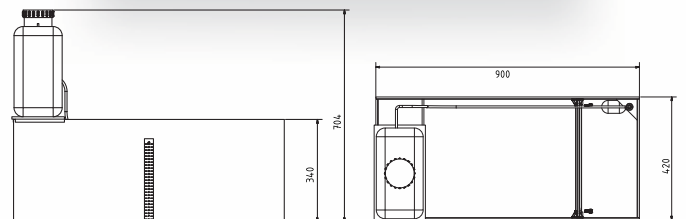

Cabinet Protect

Nässeschutz für den Unterschränk

Auffangwanne für Tropfwasser, passend für Filter Box A/B

Abmessungen gesamt:

Cabinet Protect A: 700 x 440 x 30 mm

(Filtergröße max.: 650 x 420 mm)

Cabinet Protect B: 950 x 440 x 30 mm

(Filtergröße max.: 900 x 420 mm)



Cabinet Protect A

Cabinet Protect B

Artikel-Nr.	Artikel
502.110	Cabinet Protect A
502.130	Cabinet Protect B



Systemfilter 2000

Systemfilter 2000

Komplettfilteranlage für Meerwasseraquarien oder Hälterungsanlagen bis ca. 5.000 l Volumen

Der Systemfilter 2000 ist ein modulares Filtersystem. Er wird anschlussfertig geliefert. Der Systemfilter 2000 wird als Zentralfilter für Zier- oder Nutzfischhälterungen und für größere Aquarienanlagen bis 5.000 l Inhalt eingesetzt.

Standardmäßig besteht er aus folgenden Komponenten:

- Eiweißabschäumer Turboflotor 5000 single 6.0 mit Dispergatorpumpe, inkl. Anschluss für externe Ozonzufuhr
- Vorfilterkammer, nachgeschalteter Biofilter, vorbereitet zur Aufnahme verschiedener Filtermaterialien
- UV-C-Klärer, 1 x 80 Watt, fest integriert im internen Wasserkreislauf
- Kunststofftank als Filtersumpf, Abmessungen: ca. 1.100 x 550 x 1.175 mm (L x B x H)
- interne Umwälzpumpe
- Rückförderpumpe

Alle Komponenten sind fertig verrohrt.

Gesamter Platzbedarf: ca. 1.400 x 800 x 1.900 mm

optional:

- Kühler auf Anfrage
- andere Pumpenkombinationen auf Anfrage
- Filter ist auch ohne UV-C Anlage erhältlich

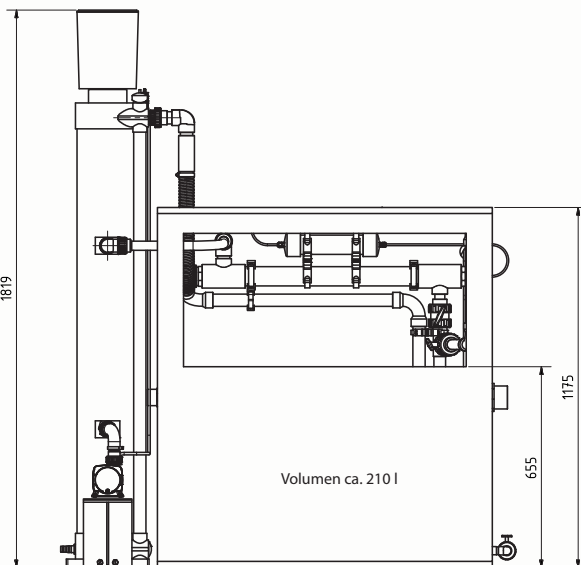

Artikel-Nr.	Artikel
405.80	Systemfilter 2000

Systemfilter Skim

Komplettfilteranlage für Meerwasseraquarien oder Hälterungsanlagen bis ca. 20.000 l Volumen

Der Systemfilter Skim ist ein modulares Filtersystem. Er wird anschlussfertig geliefert. Der Systemfilter Skim wird als Zentralfilter für Zier- oder Nutzfischhälterungen eingesetzt und für größere Aquarienanlagen bis 20.000 l Inhalt.

Standardmäßig besteht er aus folgenden Komponenten:

- Eiweißabschäumer Turboflotor 15000 mit Dispergatorpumpe, Anschluss für externe Ozonzufuhr
- Rieselfilter (gefüllt mit BactoBalls zur biologischen Reinigung)
- rückspülbarer Drucksandfilter zur mechanischen Feinfiltration
- Kunststofftank als Filtersumpf, Abmessungen: ca. 1.290 x 940 x 1.300 mm (L x B x H)
Der Tank ist mit Unterwasser-Haltesystem mit 12 St. UV-C Röhren mit je 20 Watt ausgestattet.
Mit externem Schaltschrank zur Steuerung
- Umwälzpumpe, 12 m³/Std.
- alle Komponenten sind fertig verrohrt

Gesamter Platzbedarf: ca. 260 x 95 x 255 cm (L x B x H)

optional:

- zweite Rieselfilter- und/oder Feinfiltereinheit
- Montage eines Titan-Wärmetauschers zum Kühlen oder Heizen
- Filter ist auch ohne UV-C Anlage erhältlich

Frei wählbare Ausstattung nach Rücksprache.

Artikel-Nr.	Artikel
406.50	Systemfilter Skim
406.51	Systemfilter Skim ohne UV



Systemfilter Skim

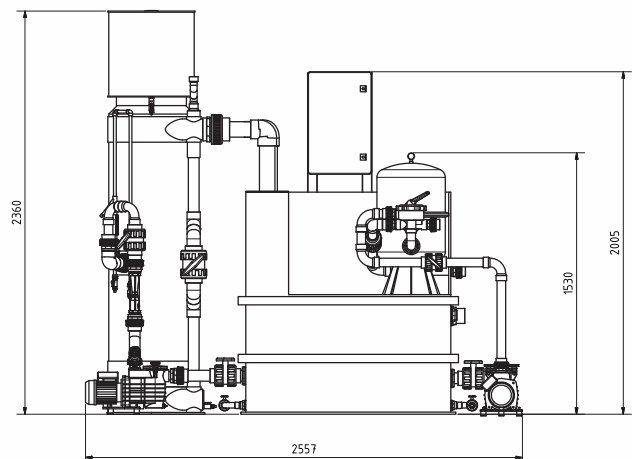



Systemfilter

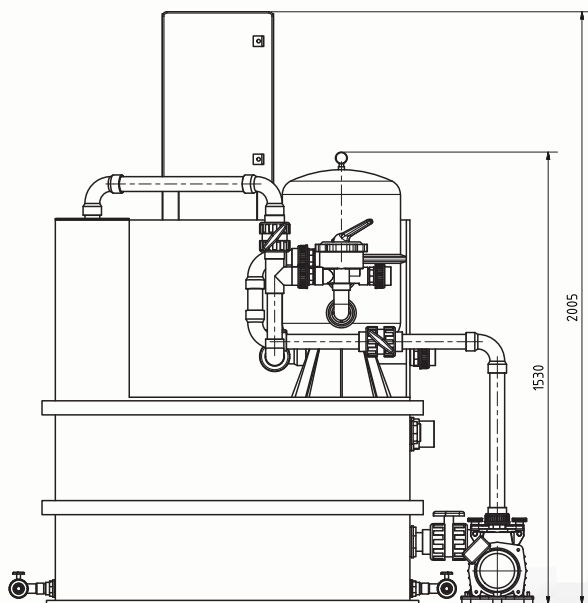

Systemfilter

Komplettfilteranlage für Süß- und Meerwasseraquarien oder Haltungsanlagen bis ca. 20.000 l Volumen

Der Systemfilter ist ein modulares Filtersystem. Er wird anschlussfertig geliefert. Der Systemfilter wird als Zentralfilter für Zier- oder Nutzfischhaltungen eingesetzt und für größere Aquarienanlagen bis 20.000 l Inhalt.

Standardmäßig besteht er aus folgenden Komponenten:

- Rieselfilter (gefüllt mit BactoBalls zur biologischen Reinigung)
- rückspülbarer Drucksandfilter zur mechanischen Feinfiltration
- Kunststofftank als Filtersumpf, Abmessungen: ca. 1.290 x 940 x 1.300 mm (L x B x H) Der Tank ist mit Unterwasser-Haltesystem mit 12 St. UV-C Röhren mit je 20 Watt ausgestattet. Mit externem Schaltschrank zur Steuerung.
- Umwälzpumpe, 12 m³/Std.
- alle Komponenten sind fertig verrohrt

Gesamter Platzbedarf: ca. 190 x 95 x 165 cm (L x B x H)

optional:

- zweite Rieselfilter- und/oder Feinfiltereinheit
- Montage eines Titan-Wärmetauschers zum Kühlen oder Heizen
- Filter ist auch ohne UV-C Anlage erhältlich

Frei wählbare Ausstattung nach Rücksprache.

Artikel-Nr.	Artikel
405.50	Systemfilter
405.51	Systemfilter ohne UV

Refill System 2.0

Nachfüllsystem mit Sicherheitsschaltung

Einfache und sichere Nachfüllung des verdunsteten Wassers im Aquarium

- permanente Überwachung des Wasserstandes im Aquarium durch störungs- und wartungsfreien Reed Sensor mit Verzögerungsschaltung (keine Störungen durch Oberflächenbewegung)
- automatische Wassernachfüllung des verdunsteten Aquarienwassers
- variabler Sensorhalter ermöglicht die Anpassung an verschiedene Wasserstandshöhen im Filterbecken
- Trockenlaufschutz der Nachfüllpumpe – optischer und akustischer Alarm
- Warnung bei niedrigem Wasserstand des Nachfüllbehälters
- einfachste Montage und Wartung durch Steckverbindungen an allen Kabeln (inkl. Kabelsicherung gegen unbeabsichtigtes Lösen)
- Sicherheitsabschaltung bei defektem Füllstandsensoren
- 12 V Kleinspannung, inkl. Sicherheitstransformator 100 – 240 V / 50 – 60 Hz

Artikel-Nr.	Artikel
502.77	Refill System 2.0



Refill System easy

Nachfüllsystem mit Pumpe und Sensor

Einfache und sichere Nachfüllung des verdunsteten Wassers im Aquarium

- Permanente Überwachung des Wasserstandes im Aquarium durch Infrarot-sensor mit Verzögerungsschaltung
- automatische Wassernachfüllung des verdunsteten Aquarienwassers
- Trockenlaufschutz der Nachfüllpumpe
- einfachste Montage und Wartung durch Steckverbindungen an allen Kabeln
- Sensor mit Magnethalter
- 12 V Kleinspannung, inkl. Sicherheitstransformator 100 – 240 V / 50 – 60 Hz

Artikel-Nr.	Artikel
502.73	Refill System easy





refill depot
10 - 16 l



refill depot
20 - 30 l

refill depot

Kanister für Nachfüllanlagen

- extrem große Einfüllöffnung
- Kanister mit Verschluss
- inkl. Hahn
- vielseitig verwendbar, da ausschließlich PE
- geruchs- und geschmacksneutral
- lebensmittelecht
- restlos entleerbar
- innen von Hand zu reinigen, durch große Öffnung

refill depot	10 l	16 l (1)	16 l (2)
Öffnung (mm) ca.	80	88	80
Gewinde	3/4"	3/4"	3/4"
inkl. Verschluss und Hahn	✓	-	✓
inkl. Ausschnitt und Steck- kappe	-	✓	-
Gewicht (g) ca.	420	690	670
Abmessungen (L x B x H), ca. (ohne Hahn)	280 x 170 x 285 mm	315 x 165 x 380 mm	310 x 170 x 360 mm

refill depot	20 l	25 l	30 l
Öffnung (mm) ca.	80	80	80
Gewinde	3/4"	3/4"	3/4"
inkl. Verschluss und Hahn	✓	✓	✓
inkl. Ausschnitt und Steck- kappe	-	-	-
Gewicht (g) ca.	920	1.130	1.210
Abmessungen (L x B x H), ca. (ohne Hahn)	285 x 250 x 390 mm	285 x 250 x 460 mm	285 x 250 x 550 mm

Artikel-Nr.	Artikel
510.075-1	refill depot 10 l für Nachfüllsysteme
502.79-1	refill depot 16 l (1) für Nachfüllsysteme
502.79-2	refill depot 16 l (2) für Nachfüllsysteme
502.79-3	refill depot 20 l für Nachfüllsysteme
502.79-4	refill depot 25 l für Nachfüllsysteme
502.79-5	refill depot 30 l für Nachfüllsysteme

multi reactor Gen II

All-In-One Filtersystem

- zum Einsatz direkt im Aquarium oder Filterbecken
- platzsparend durch innenliegende Wasserführung
- hocheffiziente Filterwirkung durch maximale Durchströmung der verwendeten Filtermedien (separat erhältlich) z. B. Aktivkohle (carbolit), Phosphatabsorber (antiphos Fe), Feinfilter, etc.
- Wasserdurchfluss regulierbar
- sehr einfache Befüllung durch herausnehmbares Füllstandsrohr, dadurch kann das Filtergehäuse inkl. Pumpe im Aquarium verbleiben
- inkl. Pumpe mit 12 V Sicherheitsspannung
- höhenverstellbares Halterungssystem (multi reactor Version L kann auch ins Filterbecken „gestellt“ werden)
- extrem leiser Betrieb
- vibrationsarm durch entkoppelten Pumpenanschluss
- optimierter und geräuscharmer Wasserdurchfluss durch regulierbare Wasserstandshöhe

Nur für Version L + M:

- neues Zwei-Kammer-System ermöglicht den gleichzeitigen Einsatz von zwei unterschiedlichen Filtermedien
- Ein-Kammer-Betrieb möglich durch entnehmbaren Trennboden in der Reaktionskammer

multi reactor Gen II	S	M	L
Abmessungen (L x B x H), ca.	60 x 50 x 325 mm	80 x 60 x 390 mm	100 x 100 x 465 mm
Brutto Volumen	ca. 270 ml	ca. 540 ml	ca. 1.200 ml
Max. Füllmenge (ohne Schwamm)	ca. 150 ml	ca. 380 ml	ca. 800 ml
Netzspannung	220 – 240 V/50 – 60 Hz		
Stromaufnahme	12 V/ca. 4 Watt	12 V/ca. 8 Watt	12 V/ca. 14 Watt
Pumpenleistung	ca. 200 l/Std.	ca. 350 l/Std.	ca. 450 l/Std.
Für Aquariengrößen	bis 350 l	bis 500 l	bis 800 l
Max. Glasstärke (für Halter)	12 mm		

Artikel-Nr.	Artikel
409.930	multi reactor S Gen II
409.940	multi reactor M Gen II
409.950	multi reactor L Gen II

Wirbelbettfilter FB 5000

Biologischer Wirbelbettsandfilter

Der Wirbelbettfilter FB 5000 ist ein leistungsstarker biologischer Sandfilter. Das Wasser strömt von unten in den Filter und hält die Quarzsandkörner in Schwebelage – eine riesige Oberfläche entsteht, die zudem optimal mit Wasser und Nährstoffen versorgt wird. Als biologischer Filter für Aquarienanlagen bis ca. 10.000 l Inhalt.

Inkl. 20 kg Quarzsand

Abmessungen: Ø ca. 20 cm, Gesamthöhe: ca. 170 cm

Artikel-Nr.	Artikel
410.600	Wirbelbettfilter FB 5000





filter bag

filter bag

Filterbeutel mit Kunststoffreißverschluss

Filterbeutel zur Aufnahme von feinerem Filtermaterial, wie Aktivkohle, antiphos Fe oder anderen Granulaten. Die Beutel sind mit einem Kunststoffreißverschluss versehen. Sie sind für Süß- und Meerwasser geeignet.

Artikel-Nr.	Artikel
429.01	filter bag 1, 2 Stück, 22 x 15 cm
429.02	filter bag 2, 2 Stück, 22 x 30 cm
429.03	filter bag 3, 2 Stück, 22 x 45 cm



filter bag 4



prefilter bag

prefilter bag

Filterbeutel (Ø ca. 12 cm) mit 200 µm zum Einhängen in den Rücklauf eines Unterschrankfilters. Inkl. Acrylhalter für max. 14 mm Glasstärke

Artikel-Nr.	Artikel
429.10	prefilter bag
429.11	filter bag 4 (2 St.) - Ersatzbeutel, Ø ca. 90 mm, Länge ca. 300 mm



filter bag multi

filter bag multi

Filterbeutel

Filterbeutel (Ø ca. 10,5 cm) mit 1.000 µm zum Einhängen in den Rücklauf eines Unterschrankfilters, ohne Halter (z. B. Armatus)

Artikel-Nr.	Artikel
429.12	filter bag multi, 2 Stück, Ø ca. 90 mm, Länge ca. 230 mm

antiphos Fe

Zur Verminderung des Algenwachstums

Filtermaterial zur Phosphat- und Silikatentfernung aus Meer- und Süßwasser-aquarien. antiphos Fe entzieht dem Wasser Phosphat und Silikat und wirkt so unerwünschtem Algenwachstum entgegen. antiphos Fe ist ein hochwirksames Konzentrat auf Eisenbasis und aluminiumfrei sowie absolut unschädlich für Pflanzen und Tiere. antiphos Fe ist auch das ideale Substrat zur Reduzierung des Phosphatgehaltes in Korallenriffaquarien. Die Bindekapazität von antiphos Fe beträgt ca. 10 g Phosphat/kg. 500 ml reichen für ein 300 l Aquarium bei normaler Belastung ca. 3 – 6 Monate.



antiphos Fe

Artikel-Nr.	Artikel
11651	antiphos Fe 500 g / ca. 800 ml
12651	antiphos Fe 1.000 g / ca. 1.600 ml

carbolit

Zur Entgiftung und Entfernung von Farbstoffen

carbolit ist hochwirksame pelletierte Aktivkohle für Süß- und Meerwasseraquarien. carbolit klärt Aquarienwasser schnell auf und entfernt Farb- und Trübstoffe sowie Reste von Medikamenten. Auch Gelbstoffe, die sich im Wasser anreichern können, werden entfernt. carbolit ist aber auch als Langzeitkohle einsetzbar.



carbolit

Artikel-Nr.	Artikel
11518	carbolit 500 g/0,65 l, 1,5 mm Pellets
12518	carbolit 500 g/0,70 l, 4 mm Pellets
11519	carbolit 3,5 kg/4,55 l, 1,5 mm Pellets
12519	carbolit 3,5 kg/4,90 l, 4 mm Pellets
11516	carbolit 25 kg/32,5 l, 1,5 mm Pellets
12516	carbolit 25 kg/35,0 l, 4 mm Pellets

BactoBalls

Füllkörper für biologische Filter

BactoBalls sind die optimalen Hochleistungsfüllkörper für biologische Filter bei verschiedensten Anwendungen. Sie werden in Rieselfiltern, in Aquarien, in Denitrifikationsfiltern und in größeren Tropfkörperanlagen eingesetzt. Die große Oberfläche von ca. 300 m²/m³ ermöglicht eine hohe Konzentration an aktiver Bakterienmasse.



BactoBalls

Artikel-Nr.	Artikel
410.80	BactoBalls 25 l Karton ABVERKAUF
410.81	BactoBalls 5 l Eimer ABVERKAUF
410.82	BactoBalls 15 l Eimer ABVERKAUF

Größere Mengen auf Anfrage!



sulfur pearls



sulfur pearls

Substrat für Schwefelnitratfilter

sulfur pearls bestehen aus reinem Schwefel. Im Schwefelnitratfilter werden sie als Substrat und Energiequelle für die Bakterien eingesetzt. Dabei zersetzen sie sich durch die Bakterien und müssen regelmäßig nachgefüllt werden.

Achtung:

Nur in langsamlaufenden anaeroben Filtern zum Nitratabbau benutzen!

Artikel-Nr.	Artikel
410.79	sulfur pearls ca. 1.000 g/ca. 1.000 ml Dose
410.79-1	sulfur pearls ca. 5.000 g/ca. 5.000 ml Eimer



Denigran



Denigran

Unterstützt den natürlichen Nitratabbau im Meer- und Süßwasser und beseitigt Algenprobleme

Denigran ist ein neuartiges Granulat aus speziellem Kunststoff zur Förderung der Ansiedlung von nitratabbauenden Bakterien. Den Algen wird hierdurch der Hauptnährstoff Nitrat entzogen, ganz ohne chemische Zusätze. Eine extra Fütterung der Bakterien ist nicht erforderlich. Der optimal ausgelegte Netzbeutel sorgt für einen bestmöglichen Wasserdurchfluss. Je nach Fischbesatz und Wasserbelastung beträgt die Wirkdauer bis zu 12 Monate.

Inhalt: 4 Netzbeutel je 50 g

Anwendung: 1 – 2 Beutel pro 50 Liter Aquarienwasser

Artikel-Nr.	Artikel
411.76	Denigran 4 x 50 g



Deniballs

Deniballs

Filtermaterial und Bakterienfutter für den Nitratreductor

Deniballs werden aus einem speziellen, biologisch hergestellten Kunststoff produziert. 1 – 2,5 l Deniballs genügen für einen Nitratreductor als alleinige Futterquelle für bis zu 12 Monate (ca. 5 l im Nitratreductor NR 5000). Danach müssen sie erneuert werden. Deniballs – für einen sicheren und wartungsarmen Nitratabbau im Süß- und Meerwasseraquarium.

Artikel-Nr.	Artikel
410.78-1	Deniballs 5 l Eimer ABVERKAUF
410.78-3	Deniballs 25 l Karton ABVERKAUF

Mini-Deniballs

Filtermaterial und Bakterienfutter für den Nitratreductor

Mini-Deniballs werden aus einem speziellen, biologisch hergestellten Kunststoff produziert. Dieser Kunststoff ist von Bakterien abbaubar und wird in Abwesenheit von Sauerstoff zur Veratmung von Nitrat genutzt. Dabei wird Nitrat zu Stickstoffgas reduziert. 1 Packung Mini-Deniballs (à 0,5 l) genügen für einen Nitratreductor als alleinige Futterquelle für bis zu 12 Monate. Danach müssen sie erneuert werden. Mini-Deniballs – für einen sicheren und wartungsarmen Nitratabbau im Süß- und Meerwasseraquarium.



Mini-Deniballs

Artikel-Nr.	Artikel
411.78	Mini-Deniballs 0,5 l ABVERKAUF

denimar

Nährstoffpulver für den Nitratreductor

Die Bakterien in einem anaeroben biologischen Filter müssen mit Nährstoffen versorgt werden, damit sie Nitrat veratmen. Bei täglicher Zugabe von denimar sind im Nitratreductor hohe Nitratabbauraten erreichbar. denimar ist für Meer- und Süßwasseraquarien geeignet, enthält keine düngenden Stoffe und fördert nicht das Algenwachstum.



denimar

Artikel-Nr.	Artikel
410.76-1	denimar 150 g



Helix Max 2.0 11 W



Helix Max 2.0-Serie



Helix Max 2.0

UV-C Wasserklärer für Meer- und Süßwasseraquarien

- vernichtet Schwebelagen und schafft klares Wasser im Meer- und Süßwasseraquarium
- inaktiviert Bakterien und Krankheitserreger und senkt so das Infektionsrisiko für die Fische
- Durch die einzigartige Wasserführung und das große Volumen der Helix Max 2.0 wird eine optimale Wasserklärung erreicht. Das Wasser wird spiralförmig mit langer Kontaktzeit am Quarzrohr vorbeigeführt. Die UV-Strahlung wird dabei maximal genutzt.
- Die Einlassöffnung der Helix Max 2.0 ist um 360° drehbar. Dies ermöglicht eine platzsparende Installation.
- leichte Reinigung der Innenspirale durch einfache Demontage
- einfache und sichere Funktionskontrolle durch integriertes Sichtfenster
- Alle Versionen der Helix Max 2.0 sind mit einem elektronischen Hochfrequenz-Vorschaltgerät für Meer- und Süßwasseraquarien ausgestattet. Durch die elektronischen Vorschaltgeräte wird eine höhere UV-Ausbeute und längere Lebensdauer der UV-Lampen gewährleistet.
- inkl. Schlauchtüllen zum Anschluss von Schläuchen

Helix Max 2.0	5 W	9 W	11 W	18 W	36 W	55 W
Meerwasseraquarium	bis zu 125 l	bis zu 250 l	bis zu 350 l	bis zu 500 l	bis zu 1.000 l	bis zu 1.500 l
Empf. Durchfluss	100–200 l/Std.	100–200 l/Std.	100–400 l/Std.	200–600 l/Std.	400–1.000 l/Std.	600–1.500 l/Std.
Süßwasseraquarium	bis zu 250 l	bis zu 500 l	bis zu 750 l	bis zu 1.000 l	bis zu 2.000 l	bis zu 3.000 l
Empf. Durchfluss	100–300 l/Std.	100–500 l/Std.	300–800 l/Std.	400–1.000 l/Std.	500–1.500 l/Std.	700–2.500 l/Std.
Leistung	1,1 W/UVC	2,4 W/UVC	3,6 W/UVC	5,8 W/UVC	12 W/UVC	18 W/UVC
Kabellänge	3,5 m					
Lampentyp	PL-S-5 W	PL-S-9 W	PL-S-11 W	PL-L-18 W	PL-L-36 W	PL-L-55 W
Max. Druck	0,4 bar					
Stromanschluss	220 – 240 V 50/60 Hz					
Abmessungen Gehäuse ohne Anschlüsse L x B in mm, ca.	370, Ø 90	370, Ø 90	370, Ø 90	380, Ø 110	540, Ø 110	695, Ø 110



nach EU Verordnung 2019/2015 und 2019/2020
Lichtquelle für germizide Anwendungen mit einer Spitzenstrahlung bei 253,7 nm. Zur Entkeimung von Wasser, nicht für andere Anwendungen geeignet.

Artikel-Nr.	Artikel
80705	Helix Max 2.0 5 W
80709	Helix Max 2.0 9 W
80711	Helix Max 2.0 11 W
80718	Helix Max 2.0 18 W
80736	Helix Max 2.0 36 W
80755	Helix Max 2.0 55 W



UVC-Max

Ersatzlampen für Helix Max

Artikel-Nr.	Artikel
80805-8	UVC-Max 5 W
80809-8	UVC-Max 9 W
80811-8	UVC-Max 11 W
80818-8	UVC-Max 18 W
80836-8	UVC-Max 36 W
80855-8	UVC-Max 55 W

UV-C Professional

Modulare UV-C Anlage

Die Aqua Medic Wasserklärer sind für Meer- und Süßwasseraquarien geeignet. Sie vernichten Schwebelagen und schaffen klares Wasser. Das Wasser wird spiralförmig mit langer Kontaktzeit unter maximaler UVC-Strahlung am Quarzrohr vorbeigeführt.

Die Anlage ist aus Modulen mit 80 Watt Strahlern zusammengesetzt. Das Gehäuse besteht aus robusten blauen PVC Rohren. Die Vorschaltgeräte sind zusammen mit einem Betriebsstundenzähler in einem Schaltkasten untergebracht.



UV-C Professional



UV-C Professional	2 x 80 W	4 x 80 W	8 x 80 W	12 x 80 W
Meerwasseraquarium	5 – 10 m ³	10 – 20 m ³	25 – 35 m ³	35 – 55 m ³
Empf. Durchfluss	10 m ³ /Std.	20 m ³ /Std.	30 m ³ /Std.	60 m ³ /Std.
Süßwasseraquarium	10 – 20 m ³	20 – 40 m ³	50 – 70 m ³	70 – 110 m ³
Max. Durchfluss	15 m ³ /Std.	30 m ³ /Std.	50 m ³ /Std.	75 m ³ /Std.
Leistung	520 mW/cm ²	1.040 mW/cm ²	2.080 mW/cm ²	3.120 mW/cm ²
Lampentyp	80 W T5			
Stromanschluss	230 V~/50 Hz			
Abmaße L x B in mm, ca.	920 x 365	1.055 x 545	982 x 787	1.055 x 585
Anschluss	Ø 63 mm	Ø 63 mm	Ø 75 mm	Ø 75 mm

Artikel-Nr.	Artikel
81828	UV-C Professional 2 x 80 W
81848	UV-C Professional 4 x 80 W
81888	UV-C Professional 8 x 80 W
81898	UV-C Professional 12 x 80 W

nach EU Verordnung 2019/2015 und 2019/2020
 Lichtquelle für germizide Anwendungen mit einer Spitzenstrahlung bei 253,7 nm. Zur Entkeimung von Wasser, nicht für andere Anwendungen geeignet.

Ersatzlampe für UV-C Professional 80 W

Artikel-Nr.	Artikel
80891-8	Ersatzlampe für UV-C Professional 80 W



Ersatzlampe für UV-C Professional 80 W



optional: spectrus holder BW
(s. Seite 65)

spectrus / spectrus twin

Innovative LED-Aquarienleuchte für Meerwasseraquarien mit App-Steuerung

Die spectrus mit ihrem formschönen und sehr flachen Aluminiumgehäuse bietet eine besonders homogene Ausleuchtung des Aquariums. Eine aktive Kühlung durch interne leistungsstarke Lüfter sorgen bei gleichbleibender Betriebstemperatur für eine maximale Leistungsausbeute. Die Zusammenstellung der sechs einzelnen Lichtfarben ist mit einem ausgewogenen Lichtspektrum speziell auf die Bedürfnisse der Tiere in der Meerwasseraquaristik abgestimmt. Durch die Verwendung einer effizienten Linsentechnik wird die Lichtenergie optimal ausgenutzt. Das Wachstum von Korallen wird gefördert und die Biologie im Aquarium entwickelt sich naturgetreu. Die 8 Lichtfarben lassen sich über 6 Farbkanäle individuell über eine App-Steuerung in der Lichtintensität für verschiedene Farbverläufe einstellen. Durch die WiFi-Steuerung lassen sich mehrere Leuchten in das heimische Netzwerk einbinden und können dadurch als Master und Slave miteinander agieren. Somit lassen sich zeitgesteuerte Programme für jede Tageszeit realisieren.

Ausstattung:

- LED-Leuchte mit 8 Farben und 6 Kanälen
- App-Steuerung (IOS und Android)
- mehrere LED Leuchten steuerbar
- eloxiertes Aluminiumgehäuse mit aktiver Kühlung
- Sicherheitsspannung 24 V mit externem Transformator (100 – 240 V / 50 – 60 Hz)
- inkl. Stahlseilaufhängung
- hochwertiges Netzteil

optional:

- spectrus holder BW

spectrus	spectrus		spectrus twin	
Gesamt Leistungsaufnahme max./W	95		190	
Stromversorgung Transformator	100 – 240 V / 50 – 60 Hz			
Stromversorgung Leuchte	24 V DC			
Anzahl Lichtkanäle	6		6	
Anzahl Lichtfarben	8		8	
Lumen gesamt ca.	3.044		6.158	
PAR max.	2.400		2 x 2.400	
Ausleuchtungsfläche max./mm	600 x 650		1.000 x 650	
Für Aquarienlängen ca./mm	bis 650		bis 1.000	
Gewicht (Leuchte ohne Halter) ca./g	790		2.280	
Abmessungen (L x B x H) ca./mm	140 x 140 x 31		420 x 140 x 31	
Lichtfarben – Farbtemperatur	cool white	8.300 K	red	660 nm
	royal blue	450 nm	violet	415 nm
	deep blue	460 nm	UV	405 nm
	cool blue	470 nm	UV	395 nm



nach EU Verordnung 2019/2015 und 2019/2020

Aquarienleuchte mit mehr als 40 % der Gesamtstrahlung im Bereich 400 – 480 nm für die Korallen-Zooxanthellen-Symbiose und Pflanzenwachstum, nicht für andere Anwendungen geeignet.

Artikel-Nr.	Artikel
83020010	spectrus
83020020	spectrus twin

Optionen:

83020100	spectrus holder BW
----------	--------------------

aquarius plus

LED Aquarienleuchte für Meerwasseraquarien mit App-Steuerung

Die aquarius plus mit ihrem flachen Aluminiumgehäuse bietet eine besonders gleichmäßige Ausleuchtung Ihres Aquariums. Die Zusammenstellung der sechs einzelnen Lichtfarben ist speziell auf die Bedürfnisse der Meerwasseraquaristik abgestimmt. Die 6 Farbkanäle lassen sich individuell über eine App-Steuerung in der Lichtintensität für verschiedene Farbverläufe einstellen. Somit lassen sich zeitgesteuerte Programme für jede Tageszeit realisieren.

Ausstattung:

- LED-Leuchte mit 6 Farben und 6 Kanälen
- App-Steuerung (IOS und Android)
- eloxiertes Aluminiumgehäuse zur passiven Kühlung (keine Lüfter)
- Sicherheitsspannung 24 V mit externem Transformator (100 – 240 V / 50 – 60 Hz)
- variable Halterung zur Montage auf dem Aquarium

optional:

- aquafit 2 Stahlseilaufhängung
- aquarius plus holder BW

aquarius plus	30	60	90	120
Gesamt Leistungsaufnahme max.	38 W	77 W	118 W	155 W
Gesamt Lumen ca./lm	2.510	4.900	7.678	9.945
Abmessungen (L x B x H) ca./mm	320 x 210 x 25	580 x 210 x 25	840 x 210 x 25	1.100 x 210 x 25
Kabellänge gesamt ca.	3,50 m inkl. Netzteil			
Für Aquarienlängen ca./mm	350 – 600	600 – 900	850 – 1.100	1.150 – 1.350
Lichtfarben – Farbtemperatur	white 6.000 – 6.500 K	royal blue 450 – 455 nm	red 620 – 625 nm	purple 395 – 405 nm
	blue 460 – 465 nm	UV 365 – 370 nm		

Artikel-Nr.	Artikel
89711	aquarius 30 plus
89712	aquarius 60 plus
89713	aquarius 90 plus
89714	aquarius 120 plus

Optionen:

89706	aquarius plus holder BW
-------	-------------------------



aquarius plus



■ mehr Leistung!
■ + App-Steuerung



aquarius 120 plus
155 W

aquarius 90 plus
118 W

aquarius 60 plus
77 W

aquarius 30 plus
38 W



aquarius 60 plus



optional:
aquarius plus holder BW
(s. Seite 65)



nach EU Verordnung 2019/2015 und 2019/2020

Aquarienleuchte mit mehr als 40 % der Gesamtstrahlung im Bereich 400 – 480 nm für die Korallen-Zooxanthellen-Symbiose und Pflanzenwachstum, nicht für andere Anwendungen geeignet.



aquarius plant plus



aquarius plant 120 plus 128 W
aquarius plant 90 plus 95 W
aquarius plant 60 plus 65 W



aquarius plant 60 plus



optional:
aquarius plus holder BW
(s. Seite 65)

aquarius plant plus

LED-Aquarienleuchte für Süßwasseraquarien mit App-Steuerung

Die aquarius plant plus mit ihrem flachen Aluminiumgehäuse bietet eine besonders gleichmäßige Ausleuchtung Ihres Aquariums. Die Zusammenstellung der sechs einzelnen Lichtfarben ist speziell auf die Bedürfnisse der Süßwasseraquaristik abgestimmt. Die 6 Farbkanäle lassen sich individuell über eine App-Steuerung in der Lichtintensität für verschiedene Farbverläufe einstellen. Somit lassen sich zeitgesteuerte Programme für jede Tageszeit realisieren.

Ausstattung:

- LED-Leuchte mit 6 Farben und 6 Kanälen
- App-Steuerung (IOS und Android)
- eloxiertes Aluminiumgehäuse zur passiven Kühlung (keine Lüfter)
- Sicherheitsspannung 24 V mit externem Transformator (100 – 240 V/50 – 60 Hz)
- variable Halterung zur Montage auf dem Aquarium

optional:

- aquafit 2 Stahlseilaufhängung
- aquarius plus holder BW

aquarius plant plus	60	90	120
Gesamt Leistungsaufnahme max.	65 W	95 W	128 W
Gesamt Lumen ca./lm	4.550	6.825	9.110
Abmessungen (L x B x H) ca./mm	580 x 210 x 25	840 x 210 x 25	1.100 x 210 x 25
Kabellänge gesamt ca.	3,50 m inkl. Netzteil		
Für Aquarienlängen ca./mm	600 – 900	850 – 1.100	1.150 – 1.350
Lichtfarben – Farbtemperatur	daylight white 6.000 – 6.500 K warm white 2.800 – 3.200 K red 640 – 660 nm	ruby red 620 – 630 nm green 520 – 530 nm blue 460 – 470 nm	

Artikel-Nr.	Artikel
89812	aquarius plant 60 plus
89813	aquarius plant 90 plus
89814	aquarius plant 120 plus
Optionen:	
89706	aquarius plus holder BW

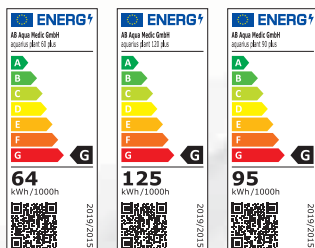

aquarius plus holder BW

Rückwandhalter, nur für aquarius plus LED-Leuchten

aquarius plus	30	60	90	120
empfohlene Anzahl Halter	1	2	2	2

Artikel-Nr.	Artikel
89706	aquarius plus holder BW



aquarius plus holder BW

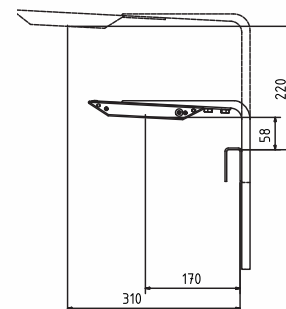

spectrus holder BW

Rückwandhalter, nur für spectrus-Leuchten

spectrus	spectrus	spectrus twin
empfohlene Anzahl Halter	1	1

Artikel-Nr.	Artikel
83020100	spectrus holder BW



spectrus holder BW

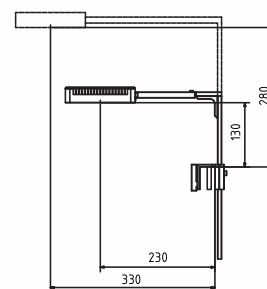



Qube 40

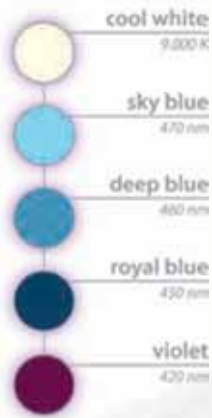

Qube 40

LED-Spot zur Beleuchtung von Meerwasseraquarien

Ausstattung:

- LED Chip bestehend aus 25 einzelnen LEDs mit ausgewogenem Lichtspektrum
- Einzellinsen sorgen für eine optimale Lichtverteilung
- hohe Energiedichte speziell abgestimmt für starkes Korallenwachstum (PAR = 1.150 $\mu\text{mol m}^{-2}\text{s}^{-1}$)
- Lichtmenge über Sensortaste dimmbar
- integrierter Timer – 8, 10 und 24 Std.
- die ultra kompakte Bauweise ermöglicht eine ideale Beleuchtung von Nano-Aquarien sowie die Ausleuchtung dunkler Randbereiche bei größeren Aquarien
- laufiger interner Lüfter für zuverlässige Kühlung der LEDs
- flexibler Schwanenhals für einen stabilen Halt und einfache Ausrichtung
- Kabelführung für Stromversorgung im Schwanenhals integriert

LED	cool white	9.000 K	4 St.
	sky blue	470 nm	6 St.
	deep blue	460 nm	5 St.
	royal blue	450 nm	8 St.
	violet	420 nm	2 St.

Technische Daten:

Abmessungen (Gehäuse)	ca. 80 x 80 x 25 mm
Gewicht inkl. Halter	ca. 365 g
Anzahl Lichtkanäle	1
Anzahl Lichtfarben	5
Ausleuchtungsfläche max:	ca. 300 x 300 mm
PAR Wert	1.150 $\mu\text{mol m}^{-2}\text{s}^{-1}$
Gesamt Leistungsaufnahme	40 Watt max.
Stromversorgung Transformator	100 – 240 V/50 – 60 Hz
Stromversorgung Leuchte	24 V
Schutzart	IP X4

Artikel-Nr.	Artikel
83216040	Qube 40

nach EU Verordnung 2019/2015 und 2019/2020
 Aquarienleuchte mit mehr als 40 % der Gesamtstrahlung im Bereich 400 – 480 nm für die Korallen-Zooxanthellen-Symbiose und Pflanzenwachstum, nicht für andere Anwendungen geeignet.

Qube 60

High Power LED-Spot mit App Steuerung zur Beleuchtung von Meerwasser-aquarien

Ausstattung:

- LED Chip bestehend aus 25 einzelnen LEDs mit ausgewogenem Lichtspektrum
- Einzellinsen sorgen für eine optimale Lichtverteilung
- hohe Energiedichte speziell abgestimmt für starkes Korallenwachstum (PAR = 2.350 $\mu\text{mol m}^{-2}\text{s}^{-1}$)
- App-Steuerung (IOS und Android)
- mehrere LED Leuchten steuerbar
- die kompakte Bauweise ermöglicht eine ideale Beleuchtung von Nano-Aquarien sowie die Ausleuchtung dunkler Randbereiche bei größeren Aquarien
- laufruhiger interner Lüfter für zuverlässige Kühlung der LEDs
- flexibler Schwanenhals für einen stabilen Halt und einfache Ausrichtung

LED	cool white	9.000 K	6 St.
	red	660 nm	1 St.
	sky blue	470 nm	2 St.
	deep blue	460 nm	7 St.
	royal blue	450 nm	7 St.
	violet	420 nm	1 St.
	UV	410 nm	1 St.

Technische Daten:

Abmessungen (Gehäuse)	ca. 90 x 90 x 80 mm
Gewicht inkl. Halter	ca. 870 g
Anzahl Lichtkanäle	6
Anzahl Lichtfarben	7
Ausleuchtungsfläche max.	ca. 500 x 500 mm
PAR Wert	2.350 $\mu\text{mol m}^{-2}\text{s}^{-1}$
Gesamt Leistungsaufnahme	60 Watt max.
Stromversorgung Transformator	100 – 240 V/50 – 60 Hz
Stromversorgung Leuchte	24 V
Schutzart	IP X4

Artikel-Nr.	Artikel
83216060	Qube 60

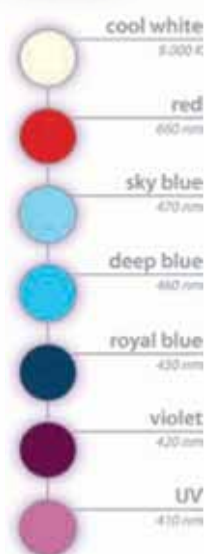

 **nach EU Verordnung 2019/2015 und 2019/2020**
 Aquarienleuchte mit mehr als 40 % der Gesamtstrahlung im Bereich 400 – 480 nm für die Korallen-Zooxanthellen-Symbiose und Pflanzenwachstum, nicht für andere Anwendungen geeignet.



Qube 30 plant

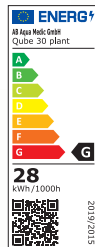

Qube 30 plant

LED-Spot zur Beleuchtung von Süßwasseraquarien

Ausstattung:

- LED Cluster Chip bestehend aus 12 einzelnen LED-Elementen mit ausgewogenem Lichtspektrum
- hohe Energiedichte speziell abgestimmt für starkes Pflanzenwachstum (PAR = 805 $\mu\text{mol m}^{-2}\text{s}^{-1}$)
- Farbe und Lichtmenge über 2 Kanäle manuell einstellbar
- die ultra kompakte Bauweise ermöglicht eine ideale Beleuchtung von Nano-Aquarien sowie die Ausleuchtung dunkler Randbereiche bei größeren Aquarien
- lauffruher interner Lüfter für zuverlässige Kühlung des LED Chips
- flexibler Schwanenhals für einen stabilen Halt und einfache Ausrichtung
- Kabelführung für Stromversorgung im Schwanenhals integriert

LED	daylight white	8.000 K	5 St.
	warm white	3.500 K	4 St.
	royal blue	450 nm	2 St.
	red	660 nm	1 St.

Es ist eine Linse mit 90° Streuwinkel verbaut.

Technische Daten:

Abmessungen (Gehäuse)	ca. 80 x 80 x 25 mm
Gewicht inkl. Halter	ca. 290 g
Anzahl Lichtkanäle	2
Anzahl Lichtfarben	4
Ausleuchtungsfläche max.	ca. 300 x 300 mm
PAR Wert	805 $\mu\text{mol m}^{-2}\text{s}^{-1}$
Gesamt Leistungsaufnahme	30 Watt max.
Stromversorgung Transformator	100 – 240 V / 50 – 60 Hz
Stromversorgung Leuchte	24 V

Artikel-Nr.	Artikel
83217030	Qube 30 plant

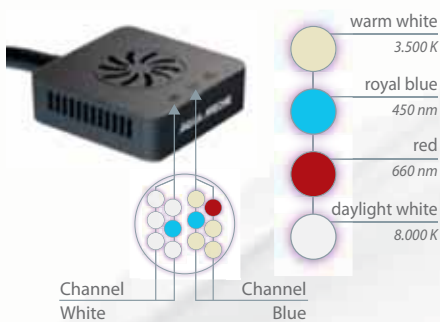

Qube 50 plant

High Power LED-Spot zur Beleuchtung von Süßwasseraquarien

- LED Cluster Chip bestehend aus 24 einzelnen LED-Elementen mit ausgewogenem Lichtspektrum
- hohe Energiedichte speziell abgestimmt für starkes Pflanzenwachstum ($PAR = 1.410 \mu\text{mol m}^{-2}\text{s}^{-1}$)
- Farbe und Lichtmenge über 2 Kanäle manuell einstellbar
- integrierter 0 – 10 Volt Anschluss zur Verwendung von externen Steuergeräten
- die kompakte Bauweise ermöglicht eine ideale Beleuchtung von Nano-Aquarien sowie die Ausleuchtung dunkler Randbereiche bei größeren Aquarien
- laufruhiger interner Lüfter für zuverlässige Kühlung des High Power LED-Chips
- flexibler Schwanenhals für einen stabilen Halt und einfache Ausrichtung sowie Stahlseilaufhängung zur Deckenmontage (im Lieferumfang enthalten)



Qube 50 plant

LED	daylight white	8.000 K	10 St.
	warm white	3.000 K	4 St.
	red	660 nm	2 St.
	green	520 nm	1 St.
	royal blue	450 nm	6 St.
	blue	420 nm	1 St.

Es ist eine Linse mit 90° Streuwinkel verbaut.

Technische Daten:

Abmessungen (Gehäuse)	ca. 80 x 80 x 65 mm
Gewicht inkl. Halter	ca. 725 g
Anzahl Lichtkanäle	2
Anzahl Lichtfarben	6
Ausleuchtungsfläche max.	ca. 500 x 500 mm
PAR Wert	$1.410 \mu\text{mol m}^{-2}\text{s}^{-1}$
Gesamt Lumen	ca. 1.364 lm
Gesamt Leistungsaufnahme	50 Watt max.
Stromversorgung Transformator	100 – 240 V/50 – 60 Hz
Stromversorgung Leuchte	24 V

Artikel-Nr.	Artikel
83217050	Qube 50 plant

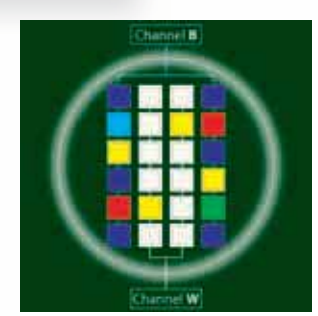

optional: Qube control



Qube control

Qube control

2-Kanal-Lichtsteuerung für Qube 50 plant

- zwei separat programmier- und dimmbare Kanäle, z. B. für Blauphase, Sonnenaufgang, Sonnenuntergang und Mondschein
- mit Hilfe eines Verbindungskabels (im Lieferumfang des Qube enthalten) lassen sich mehrere Qubes in Reihe schalten und somit gleichzeitig steuern
- alle Einstellungen werden durch die mitgelieferte Fernbedienung am Qube control durch eine Echtzeituhr vorgenommen. Kein Anschluss an den PC notwendig
- die Stromversorgung (24 V Sicherheitsspannung) erfolgt über das Netzteil des Qubes. Keine separate Stromversorgung erforderlich
- einsetzbar für alle Leuchten mit 0 – 10 Volt Steuerung (ggf. separate Stromzufuhr erforderlich)

Abmessungen (L x B x H): ca. 74 x 74 x 15 mm

Kabellänge: ca. 1.400 mm

Artikel-Nr.	Artikel
83216000	Qube control

LED FA 100/200 W flex

Spritzwassergeschützte LED-Scheinwerfer (IP65)

Das Gehäuse der LED-Scheinwerfer ist ein hocheffizienter Kühlkörper mit einer niedrigen Bauhöhe und zur passiven Kühlung ausgelegt. Die LED-Leuchten FA 100 flex und FA 200 flex sind ausgestattet mit einzelnen LEDs in den Farben weiß und blau. Beide Lichtfarben sind separat dimmbar. Zur optimalen Lichtverteilung ist eine spezielle Linsenplatte mit Einzellinsen für jede LED verbaut. Die verwendeten Meanwell Vorschaltgeräte sorgen für eine zuverlässige und sichere Stromversorgung. Die Leuchte besteht aus einzelnen LEDs mit einem jeweiligen Abstrahlwinkel von 60° je LED. Durch eine optional erhältliche Dimmung können beide Lichtkanäle optimal auf die individuellen Bedürfnisse abgestimmt werden. Eine Deckenhalterung ist im Lieferumfang enthalten.

Technische Daten:

LED FA	100 W flex	200 W flex
Abmessungen ca. (ohne Bügel)	290 x 180 x 130 mm	360 x 290 x 160 mm
Gewicht ca.	4,2 kg	7,1 kg
Lichtstrom gesamt ca.	6.700 Lm	13.500 Lm
Lichtfarbe	weiß: 8.100 K, blau: 455 nm	
Abstrahlwinkel ca.	60°	
Abstrahlwinkel je LED ca.	60°	
Stromversorgung	100 – 240 V / 50 – 60 Hz	
Anzahl LED's gesamt	96 St.	192 St.
Anzahl LED's	48 x weiß, 48 x blau	96 x weiß, 96 x blau

Artikel-Nr.	Artikel
83618150	LED FA 100 W flex
83618250	LED FA 200 W flex

Optionen:

83414210	Potentiometer LED
----------	-------------------

spot control

Lichtsteuerung für bis zu drei LEDspot flex oder LED FA flex

- drei Steuerausgänge für jeweils einen Spot mit zwei Kanälen
- alle Einstellungen werden direkt am spot control durch eine Echtzeituhr vorgenommen, kein Anschluss an den PC notwendig
- die Stromversorgung (24 V Sicherheitsspannung) erfolgt über ein eigenes Netzteil

Artikel-Nr.	Artikel
83416004	spot control

Optionen:

83400004	Steuerkabel/2020 LEDspot und LEDspot flex
83416003	Y-Control cable LEDspot/LEDspot flex



LED FA 100 W flex



LED FA 200 W flex



nach EU Verordnung 2019/2015 und 2019/2020

Aquarienleuchte mit mehr als 40 % der Gesamtstrahlung im Bereich 400 – 480 nm für die Korallen-Zooxanthellen-Symbiose und Pflanzenwachstum, nicht für andere Anwendungen geeignet.



spot control



Aufhängung	Aqua Medic Beleuchtung
aquafit	aquaspacelight 400 aquasunlight NG aquastarlight T5 Ocean Light T5 sunbeam
aquafit 2	aquareefLED aquasunLED Ocean Light T5 aquarius aquarius plant aquarius plus aquarius plant plus
aquafit 3	Ocean Light LED Ocean Light LED twin ECOplant LED ECOplant LED twin



aquafit

aquafit Stahlseilaufhängung

Die Stahlseilaufhängung aquafit ist eine elegante und einfache Möglichkeit zur Montage der Aqua Medic oder anderer Leuchten an der Zimmerdecke. Die Aufhängung besteht aus (je 2 Stück): Deckenaufhängung mit Mutter, Edelstahlseil (2 m) mit Stopper, Lampenbefestigung zum Einschrauben an der Gehäuseoberseite mit Rückzugstopp zum Lösen, Unterlegscheibe, Schrauben, Dübel, Klemmen zum Sichern des Seilendes.

Artikel-Nr.	Artikel
80400	aquafit



aquafit 2

aquafit 2 Stahlseilaufhängung

Universell einsetzbar für alle Hängeleuchten mit seitlicher Gehäuseverschraubung. Voraussetzung: ausreichend lange Schrauben in den Gehäusen (max. Ø 4 mm). aquafit 2 besteht aus je 2 Stück: Edelstahlseil (2,00 m lang mit Stopper), Deckenbefestigung, Lampenbefestigungsseil mit Aufnahme, Schrauben und Dübel. Damit kann die Leuchte an der Decke befestigt und einfach in der Höhe und im Neigungswinkel eingestellt und fixiert werden.

Artikel-Nr.	Artikel
80401	aquafit 2



aquafit 3

aquafit 3 Stahlseilaufhängung

Einsetzbar für alle Aqua Medic Hängeleuchten der Ocean Light LED-, ECOplant-Serie und viele andere Hängeleuchten. Voraussetzung: Vier Bohrungen mit Ø M3 Gewinde an der Gehäuseoberseite, um die Seilaufnahme am Gehäuse zu befestigen. aquafit 3 besteht aus je 2 Stück: Edelstahlseil (2,00 m lang mit Stopper), Deckenbefestigung, Lampenbefestigungsseil mit Aufnahme, Schrauben und Dübel. Damit kann die Leuchte an einer geeigneten Decke befestigt und einfach in der Höhe und im Neigungswinkel eingestellt und fixiert werden.

Artikel-Nr.	Artikel
80402	aquafit 3

T controller twin

Digitales Temperatur Mess- und Regelgerät zur gleichzeitigen Steuerung von Heiz- und Kühlaggregaten

Der Temperaturcontroller T controller twin dient der Steuerung von Heizgeräten und Kühlanlagen. Die Mess- und Schaltgenauigkeit beträgt 0,1 °C. Der Sollwert kann in 0,1 °C Schritten im Regelbereich von 16 – 40 °C eingestellt werden.

Die maximale Schaltleistung beträgt für Heizer 1.200 Watt und für Kühlanlagen 460 Watt. Durch die integrierte Doppelsteckdose können jeweils ein Heizgerät und eine Kühlanlage gleichzeitig angeschlossen werden. Der T controller twin ist mit einem fest angeschlossenem, meerwasserbeständigem Temperaturfühler ausgestattet. Die LCD-Anzeige gibt jederzeit Auskunft über die aktuelle Temperatur. Die Minimal- und Maximalwerte lassen sich durch einfachste Bedienung einstellen.

(IP65)

Artikel-Nr.	Artikel
200.25	T controller twin

**T controller**

Temperatur Mess- und Regelgerät

Der T controller wird in zwei Versionen geliefert: T controller HC zur Steuerung von Heizgeräten und der T controller CC zur Steuerung von Kühlanlagen. Die Temperatur wird im Messbereich von 0 – 50 °C (T controller CC) bzw. 15 – 60 °C (T controller HC) auf 0,1 °C genau geregelt. Die maximale Schaltleistung für Heizer beträgt 1.000 Watt, für Kühlanlagen 600 Watt. Das Gerät ist mit einem fest angeschlossenem meerwasserbeständigen Temperaturfühler ausgestattet.

Artikel-Nr.	Artikel
200.15	T controller CC mit Elektrode
200.20	T controller HC mit Elektrode

**cool control**

Digitales Temperatur Mess- und Regelgerät zur Steuerung von Lüftern

Der Temperaturcontroller cool control mit Touchdisplay dient zur Steuerung von 12 oder 24 Volt Lüftern mit Hohlstecker (5,5 mm x 2,1 mm). Die Schaltgenauigkeit beträgt 0,5 °C. Der Sollwert kann in 0,1 °C Schritten im Regelbereich von 0 – 36 °C eingestellt werden. Der cool control ist mit einem fest angeschlossenem, meerwasserbeständigen Temperaturfühler ausgestattet. Die LCD-Anzeige gibt Auskunft über die aktuelle Temperatur, Sollwert und Lüfterleistung (40 – 99 %) werden ebenfalls angezeigt und lassen sich durch einfache Bedienung einstellen.

- hohe und zuverlässige Schaltgenauigkeit
- maximale Schaltleistung: 65 W
- Abmessungen: L x B x H ca. 120 x 62 x 28 mm
- Kabellänge Stromversorgung zum Lüfter: 150 cm
- Kabellänge Temperatursensor: 100 cm

Artikel-Nr.	Artikel
200.26	cool control





heat controller duo II



heat controller duo II

Digitales Temperatur Mess- und Regelgerät zur gleichzeitigen Steuerung von Stab- und Bodengrundheizern

Das Temperatur Mess- und Regelgerät heat controller duo II dient der Steuerung von Stabheizern und Bodengrundheizern. Die Mess- und Schaltgenauigkeit liegt bei 0,1 °C. Der Sollwert kann in 0,1 °C Schritten im Bereich von 0 – 50 °C eingestellt werden und wird auf 1 °C genau geregelt. Die maximale Gesamtschaltleistung für Heizer und Bodenheizung beträgt 1.200 Watt. Durch die integrierte Doppelsteckdose können jeweils ein Heizstab und ein Bodengrundheizer gleichzeitig angeschlossen werden. Der heat controller duo II ist mit einem fest angeschlossenen Temperaturfühler ausgestattet. Die LCD Anzeige gibt jederzeit Auskunft über die aktuelle Temperatur, die Uhrzeit und den Schaltzustand der angeschlossenen Geräte. Das Heizkabel wird über einen Timer getaktet, die Taktrate ist frei wählbar. Wird der gewünschte Sollwert nicht erreicht, schaltet sich der Stabheizer zu. Um ein Überhitzen zu vermeiden, werden beide Heizer abgeschaltet, sobald der Sollwert um einen einstellbaren Wert überschritten wird.

Artikel-Nr.	Artikel
200.32	heat controller duo II



Titanium Heater

Titanium Heater

Titan Aquarium Heizer

Die Titan Heizer sind die sichere Alternative zu Glasheizstäben. Das Titanmaterial ist meerwasserbeständig und unzerbrechlich. Natürlich besitzen die Heizer einen Überhitzungsschutz und einen Trockenlaufschutz. Die Heizer müssen immer in Kombination mit einem Temperaturregler eingesetzt werden. Zur temperaturabhängigen Steuerung empfehlen wir optional den Einsatz unseres T controller twin. Ø ca. 20 mm

Artikel-Nr.	Artikel
110.010	Titanium Heater 100 W für Aquarien von 100 – 250 l, Länge: ca. 27 cm
110.020	Titanium Heater 200 W für Aquarien von 250 – 500 l, Länge: ca. 28 cm
110.030	Titanium Heater 300 W für Aquarien von 500 – 1.000 l, Länge: ca. 30 cm
110.050	Titanium Heater 500 W für Aquarien von 1.000 – 1.500 l, Länge: ca. 32 cm



pH controller

pH controller

pH Mess- und Regelgerät

Der pH controller ist ein Präzisionsinstrument zur Kontrolle des pH-Wertes in Aquarien. In Verbindung mit einer CO₂-Dosierung (CO₂-Anlage plus Magnetventil) kann der pH-Wert im Aquarium konstant gehalten und die CO₂-Versorgung der Wasserpflanzen gesichert werden. Das Gerät ist mit einer großen LED-Anzeige ausgestattet, der Regelbereich umfasst pH-Werte von 3,5 bis 10,5 und ist digital einstellbar. **Die Regelrichtung kann abwärts oder aufwärts erfolgen.** Der pH controller besitzt einen BNC-Anschluss für die Elektrode. Wir empfehlen die Original Aqua Medic pH-Elektrode mit Kunststoffschaft.

Artikel-Nr.	Artikel
200.00	pH controller ohne Elektrode

pH monitor

pH Messgerät zur genauen Messung des pH-Wertes

Der pH monitor ist ein Präzisionsinstrument zur permanenten Kontrolle des pH-Wertes in Aquarien. Das LED-Display zeigt kontinuierlich den aktuellen pH-Wert des Aquariumwassers an. Der Messbereich umfasst pH-Werte von 0,00 bis 14,00. Die im Lieferumfang enthaltenen Testflüssigkeiten ermöglichen eine genaue Kalibrierung der Elektrode, welche durch einen BNC-Anschluss an den pH monitor angeschlossen wird.

Lieferumfang:

pH monitor, pH-Elektrode mit BNC-Anschluss, Elektrodenhalter, Testflüssigkeiten zur Kalibrierung

Die Gewährleistung für Sonden/Elektroden beträgt 6 Monate.

Artikel-Nr.	Artikel
203.00	pH monitor
Optionen:	
204.000	Universal holder NEU

**pH computer-Set**

Mikroprozessorgesteuertes pH Mess- und Regelgerät

Das pH computer-Set ist mit modernster Mikroprozessorsteuerung ausgestattet. Es erfüllt so auch höchste Ansprüche an die Mess- und Regelgenauigkeit. Das pH computer-Set wird eingesetzt zur exakten Steuerung des pH-Wertes in Aquarien oder Kalkreaktoren. Die Regelrichtung kann abwärts oder aufwärts erfolgen. Das Gerät verfügt über einen Schaltausgang, 220 V, 500 Watt. Eine pH-Elektrode mit Kunststoffschicht und BNC-Anschluss sowie Kalibrierlösungen sind im Lieferumfang enthalten.

Die Gewährleistung für Sonden/Elektroden beträgt 6 Monate.

Artikel-Nr.	Artikel
201.00	pH computer-Set

**pH-control-Set**

Bestehend aus controller, pH-Elektrode, Elektrodenhalter 2, pH-Testlösung und M-ventil Eco

Die Gewährleistung für Sonden/Elektroden beträgt 6 Monate.

Artikel-Nr.	Artikel
200.50	pH-control-Set





mV controller

mV controller

Redoxpotenzial Mess- und Regelgerät

Mit dem mV controller kann das Redoxpotenzial in Aquarien überwacht und gesteuert werden. Das Gerät verfügt über einen weiten Regelbereich von - 500 bis + 500 mV (Messbereich von - 1.000 bis + 1.000 mV). Es ist im Meerwasseraquarium zur Steuerung einer Ozonzugabe sowie in Meer- und Süßwasserbecken zur Steuerung des Nitratabbaues in anaeroben biologischen Filtern (Aqua Medic Nitratreductor) einzusetzen. Das Gerät ist mit einem BNC-Anschluss für die Elektrode ausgestattet.

Wir empfehlen die Aqua Medic mV-Elektrode mit Kunststoffschaft.

Artikel-Nr.	Artikel
200.05	mV controller ohne Elektrode



mV monitor

mV monitor

mV Messgerät zur genauen Messung des Redoxpotentials

Der mV monitor ist ein Präzisionsinstrument zur permanenten Kontrolle des Redoxpotentials in Aquarien. Das LED Display zeigt kontinuierlich den aktuellen Redox-Wert des Aquariumwassers an. Der Messbereich umfasst mV-Werte von -1.999 bis +1.999. Eine als Zubehör erhältliche 230-mV-Testlösung ermöglicht eine Überprüfung und Justierung der Elektrode, welche durch einen BNC-Anschluss an den mV monitor angeschlossen wird.

Lieferumfang:

mV monitor, mV Elektrode mit BNC-Anschluss, Elektrodenhalter, 0-Punkt-Stecker, Netzteil



Artikel-Nr.	Artikel
203.05	mV monitor
Optionen:	
204.000	Universal holder NEU



mV computer-Set

mV computer-Set

Mikroprozessorgesteuertes Redoxpotenzial Mess- und Regelgerät

Das mV computer-Set arbeitet mit der gleichen Mikroprozessorstuerung wie das pH computer-Set. Der weite Mess- und Regelbereich von -500 mV bis +1.000 mV ermöglicht den Einsatz in anaeroben biologischen Filtern (Nitratreductor) mit negativem Redoxpotenzial, auch zur Ozondosierung und Überwachung des Redoxpotenziales im Aquarium. Die Regelrichtung kann abwärts oder aufwärts erfolgen. Regelrichtung und Schaltzustand werden mit LEDs angezeigt. Eine mV-Elektrode mit Kunststoffschaft und BNC-Anschluss sowie eine mV-Testlösung sind im Lieferumfang enthalten.

Die Gewährleistung für Sonden/Elektroden beträgt 6 Monate.

Artikel-Nr.	Artikel
201.05	mV computer-Set

LF controller

Leitfähigkeit Mess- und Regelgerät

Der Salzgehalt von Wasser kann über die elektrische Leitfähigkeit bestimmt werden. Ein besonderes Kennzeichen des LF controllers ist der weite Mess- und Regelbereich, der in zwei Messbereiche unterteilt ist: Im Bereich 0 – 2.000 μS kann entsalztes Wasser und Süßwasser gemessen werden, im Bereich 0 – 200 mS Brack- und Meerwasser. Das Gerät kann daher sowohl zur Kontrolle von Umkehrosmoseanlagen und Zuchtbecken mit weichem Wasser, als auch zur Kontrolle des Salzgehaltes in Meerwasseraquarien eingesetzt werden. Das Gerät ist mit einer fest angeschlossenen meerwasserbeständigen Grafitelektrode ausgestattet.

Die Gewährleistung für Sonden/Elektroden beträgt 6 Monate.

Artikel-Nr.	Artikel
200.10	LF controller mit Elektrode



T-meter

Digitales Unterwasserthermometer zur Befestigung an der Aquarieninnenscheibe inkl. Sauger und Batterie.

Artikel-Nr.	Artikel
203.20	T-meter



T-meter II

Externes Aquarien-Thermometer, zum Befestigen an der Aquarienscheibe (Außenseite) oder im Unterschrank

- kompaktes Design mit einfacher Bedienung
- großes LCD Display zum Ablesen der Wassertemperatur
- separater Power Knopf zum Ausschalten des Displays (Stromsparmmodus)
- externer Temperaturfühler, lässt sich versteckt im Aquarium anbringen
- umschaltbare Messeinheit: °C oder °F
- einfache Montage an der Aquariumscheibe durch Sauger
- Montagemöglichkeit am Unterschrank

Empfohlener Messbereich: +5~+45 °C (+41~+113 °F)

Messschritte: 0,1 °C / 0,1 °F

Messgenauigkeit: ± 1 °C (2 °F)

Stromversorgung: 1,5 V (AG13/LR44)

Achtung: Die Displayeinheit nicht ins Wasser tauchen. Nur der Messfühler ist wasserdicht.

Displayanzeige = „H °C“ – die Temperatur liegt oberhalb des Messbereiches

Displayanzeige = „L °C“ – die Temperatur liegt unterhalb des Messbereiches

Artikel-Nr.	Artikel
203.22	T-meter II





T-meter twin

T-meter twin

Externes Aquarien Thermometer zum Befestigen an der Aquarienscheibe (Außenseite)

Großes Doppel LCD-Display, gleichzeitige Anzeige von Wassertemperatur und Raumtemperatur. Umschaltbare Messeinheit: °C oder °F. Einfache Montage an der Aquariumscheibe durch Klebestreifen auf der Gehäuserückseite

Messbereich:

Wassertemperatur: -50 ~ +70 °C (-58 ~ +158 °F)

Raumtemperatur: -10 ~ +50 °C (-14 ~ +122 °F)

Messschritte: 0,1 °C / 0,1 °F, Messgenauigkeit: ±1 °C (2 °F)

Stromversorgung: 1,5 V (AG10)

Artikel-Nr.	Artikel
203.10	T-meter twin

ozone 30/90/250/400**Ozongenerator**

Die Ozongeneratoren der ozone-Serie basieren auf neuester Niedervolt-Technologie. Sie verhindern zuverlässig den Gelbstich des Wassers und das Wasser wird kristallklar. Ozon verbessert die Eiweißabschäumung und erhöht das Redoxpotenzial. Die Bakterienbelastung des Wassers wird vermindert und damit Fischkrankheiten vorgebeugt. Außerdem wird der Abbau von giftigem Nitrit unterstützt. Die Geräte der ozone-Serie sind regelbar und in den Leistungsstufen von 30 – 400 mg/Std. erhältlich.

- für Süß- und Meerwasseraquarien geeignet



ozone	30	90	250	400
Ozonleistung in mg/h	max. 30	max. 90	max. 250	max. 400
Leistungsaufnahme (W) ca.	2,5	3,5	5	5
Stromversorgung Ozongenerator	12 V			
Stromversorgung Transformator	110 – 240 V / 50 – 60 Hz			
Luftdurchsatz (l/Std.) ca.	30 – 500	50 – 500	100 – 500	200 – 500
Für Süßwasseraquarien bis Wasservolumen (l)	800	1.500	3.000	4.000
Für Meerwasseraquarien bis Wasservolumen (l)	500	800	1.500	2.500
Anschluss für Schlauch (mm)	4/6			
Abmessungen L x B x H (mm) ca.	178 x 84 x 46			

Artikel-Nr.	Artikel
204.030	ozone 30
204.090	ozone 90
204.250	ozone 250
204.400	ozone 400

Optionen:

204.000	Universal holder NEU
---------	-----------------------------



Ozoniser S 500

Ozoniser XT 2000

Ozoniser

Ozonisator

Die verschleißfreien Komponenten bieten eine leistungsfähige Ozonproduktion bei optimalem Stromverbrauch. Die Keramikelektrode kann bei Bedarf einfach gereinigt werden. Über ein Potentiometer lässt sich die Ozonmenge stufenlos einstellen. Der XT 2000 ist mit einem großen Touch-Display ausgestattet, das eine komfortable Bedienung und die präzise Einstellung aller Betriebs-Parameter ermöglicht.

Ozoniser	Ozoniser S 500	Ozoniser S 1000	Ozoniser XT 2000
Ozonleistung - mg/Std.	0 – 500	0 – 1.000	0 – 2.000
Stufenlose Einstellung - %	0 – 100	0 – 100	0 – 100
Leistungsaufnahme - Watt	12	24	42
Luftdurchsatz - l/Std.	200 – 1.000	200 – 1.000	50 – 1.000
Süßwassermenge bis - l	10.000	20.000	40.000
Meerwassermenge bis - l	5.000	10.000	20.000

Artikel-Nr.	Artikel
202.905	Ozoniser S 500 - Sander
202.910	Ozoniser S 1000 - Sander
202.920	Ozoniser XT 2000 - Sander



Ozone Booster

Ozone Booster

Lufttrockner als Zubehör zu den Aqua Medic Ozongeneratoren

Durch feuchte Luft wird die Leistung der Ozongeneratoren deutlich vermindert. Insbesondere, wenn feuchte Luft direkt aus dem Unterschrank angesaugt wird, lohnt es sich sie durch den Ozone Booster vorzubehandeln. Die Ozonausbeute lässt sich damit beinahe verdoppeln. Das Gerät ist mit Silicagel als Trocknungsmittel gefüllt. Wenn sich die Indikatorperlen von orange nach blau verfärben, ist ein Austausch des Materials nötig.

Artikel-Nr.	Artikel
65027	Ozone Booster

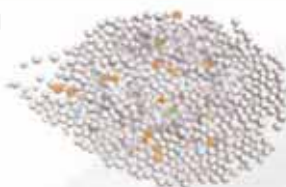

Silicagel

Silicagel

Nachfüllpackung für den Ozone Booster

Trocknungsgranulat mit hoher Wasseraufnahmekapazität, mit Feuchteindikator. Die Indikatorperlen ändern ihre Farbe von orange nach blau, wenn das Granulat feucht ist.

Artikel-Nr.	Artikel
12730	Silicagel 600 g/ca. 1.000 ml

M-ventil Eco

Elektrisches Absperrventil für CO₂, Eco

Das M-ventil Eco ist ein Qualitätsventil mit Druckverschraubungen für 6 mm Schlauch. Die Leistungsaufnahme beträgt nur 5 Watt, zur Verhinderung zu starker Erwärmung. Der maximale Vordruck beträgt 1 bar. Das Ventil kann in Verbindung mit entsprechenden CO₂-Anlagen eingesetzt werden. Es kann zusammen mit einer Zeitschaltuhr als Nachtabschaltung für das CO₂ eingesetzt werden oder in Kombination mit einem pH Regelgerät zur vollautomatischen Kontrolle der CO₂-Zufuhr und des pH-Wertes. Verwendbar nur für Gase.



M-ventil Eco



Artikel-Nr.	Artikel
230.32	M-ventil Eco

Elektroden

Aqua Medic pH- und mV-Elektroden sind Qualitätselektroden für exakte Messwerte und einen langen, störungsfreien Betrieb. Beide Elektrodentypen werden in drei Ausfertigungen geliefert: Standardelektroden mit Kunststoffschacht, Glaselektroden für hohe Ansprüche und lange Lebensdauer, Kunststoffelektroden mit Schraubgewinde PG 13,5; druckfest bis 3 bar, zum Einsatz in Rohrleitungen oder im geschlossenen Nitratreductor und Kalkreaktor.

Die Gewährleistung für Sonden/Elektroden beträgt 6 Monate.

Elektrode	L bis Kopf	L inkl. Kopf
Kunststoffelektrode pH	125 mm	160 mm
Kunststoffelektrode pH PG 13,5 kurz	70 mm	110 mm
Nachfüllbare pH-Elektrode mit Kunststoffschacht	125 mm	160 mm
Kunststoffelektrode mV	125 mm	160 mm
Glaselektrode mV	120 mm	160 mm
Kunststoffelektrode mV PG 13,5 kurz	70 mm	110 mm

Artikel-Nr.	Artikel
220.10	Kunststoffelektrode pH
220.13	Kunststoffelektrode pH PG 13,5 kurz
220.14	Kunststoffelektrode pH (nachfüllbar)
220.16	Kunststoffelektrode mV
220.17	Glaselektrode mV
220.19	Kunststoffelektrode mV PG 13,5 kurz



Elektroden



Testlösungen

Testlösungen

Zum Kalibrieren von Elektroden

Eine Elektrode misst nur so genau, wie sie kalibriert wurde. Bei vielen Elektroden ist eine Neukalibrierung in regelmäßigen Abständen die Voraussetzung für genaue Messungen. Dabei sollten auch die Kalibrierlösungen regelmäßig gewechselt werden.

Artikel-Nr.	Artikel
230.004	pH 4 Testlösung 60 ml
230.007	pH 7 Testlösung 60 ml
230.009	pH 9 Testlösung 60 ml
230.300	KCL-Lösung für pH + mV Elektroden 60 ml
230.230	230 mV Testlösung 60 ml
230.400	Reinigungslösung 60 ml
230.250	250 μ S Testlösung 60 ml
230.050	50 mS Testlösung 60 ml

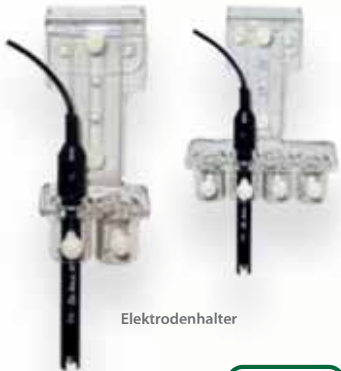

Elektrodenhalter

Elektrodenhalter 2 / 4

Zur Aufnahme von 2 oder 4 Elektroden. Befestigung an senkrechten Scheiben am Aquarium. Eintauchtiefe der Elektroden stufenlos höhenverstellbar.

Artikel-Nr.	Artikel
230.62	Elektrodenhalter 2
230.64	Elektrodenhalter 4



platinum line plus - 24 V

Umkehrosmoseanlage

- Umkehrosmoseanlage mit Druckerhöhungspumpe zur Aufbereitung von Leitungswasser von bis zu 400 l/Tag
- zur Produktion von weichem und salzarmem Wasser für Meer- und Süßwasseraquarien, zum Besprühen von Terrarien und vielen anderen Anwendungen

Die Umkehrosmoseanlage platinum line plus ist eine kompakte und vielseitige Anlage der Spitzenklasse. Sie ist mit drei großen 10" Filtergehäusen ausgestattet. Die Filtereinsätze (Aktivkohle, Feinfilter und Entmineralisierungsharz) können leicht gewechselt werden. Durch ein mitgeliefertes Manometer lässt sich jederzeit der anliegende Arbeitsdruck ablesen. Alle Komponenten, die Vorfiltergehäuse und das Membranmodul sind auf einem stabilen pulverbeschichteten Haltewinkel montiert. Die Anlage besitzt eine leistungsstarke Druckerhöhungspumpe und ein Spülventil und kommt damit auf eine Ausbeute (Abwasser:Reinwasser) von bis zu 1:1. Die Salzurückhalterate beträgt bis zu 99 %. Aufgrund der vollautomatischen Rückspülung und der kontinuierlichen Überwachung des Ausgangswassers ist die Anlage sehr wartungsarm.

Abmessungen (L x B x H): ca. 38 x 22 x 47 cm, Schlauchdurchmesser: 1/4" - 4/6
 Füllmenge Harz: ca. 600 ml



platinum line plus - 24 V



Artikel-Nr.	Artikel
U800.65	platinum line plus - 24 V
Optionen:	
U711.100	Membrane 400/100 GPD für platinum line plus
U606.17	Feinfiltereinsatz 5 µm 10" Gehäuse für premium line/platinum line plus
U606.10	Kombifiltereinsatz Kohle/Fein 10" Gehäuse für premium line/platinum line plus
U601.11	Entmineralisierungsharz RO-resin 600 g/ca. 1.000 ml Dose
U601.12	Entmineralisierungsharz RO-resin 3.000 g/ca. 5.000 ml Eimer
U601.15	RO-resin cartridge, ca. 600 ml
U601.21	indicator-resin



Feinfiltereinsatz

RO-resin cartridge

Kombifiltereinsatz

RO-resin



RO-resin cartridge

Entmineralisierungsharz-Patrone für Umkehrosmoseanlage platinum line plus – mit Farb-Indikator

Die Patrone enthält ein spezielles Ionenaustauschharz, das einer Umkehrosmose nachgeschaltet wird, um die letzten Reste nicht zurückgehaltener Stoffe, wie Silikat, Nitrat und anderer Ionen, zu entfernen. Insbesondere bei hohen Silikatgehalten im Leitungswasser hilft dieser Einsatz, das Wachstum von Kieselalgen zu begrenzen. Das Harz ist mit einem Farbindikator ausgestattet, der die Wirksamkeit des Filtermaterials anzeigt. Beginnt die Leitfähigkeit des entsalzten Osmosewassers wieder zu steigen, färbt sich das Harz von blau zu grün und muss erneuert werden.

Artikel-Nr.	Artikel
U601.15	RO-resin cartridge, ca. 600 ml



indicator-resin

Entmineralisierungsharz mit Farbindikator

Mischbettvollentsalzer zur Entfernung von Silikat, Nitrat und anderen Ionen aus dem Osmosewasser. Insbesondere für die Aquaristik hilft das spezielle Silikatharz das Wachstum von Kieselalgen zu begrenzen. Es enthält ein spezielles Ionenaustauschharz, das einer Umkehrosmose nachgeschaltet wird, um die letzten Reste nicht zurückgehaltener Stoffe zu entfernen. Insbesondere bei hohen Silikatgehalten im Leitungswasser hilft dieser Einsatz, das Wachstum von Kieselalgen zu begrenzen. Das Harz wird in dafür vorgesehenen Patronen (z.B. Aqua Medic EntmineralisierungsfILTER, Aqua Medic platinum line plus, Top End Filter, RO-resin cartridge oder andere handelsübliche Reinstwasserfilter) Osmoseanlagen nachgeschaltet. Wie stark das Osmosewasser von den noch vorhandenen Ionen befreit wird, hängt vom Restsalzgehalt und von der Durchflussgeschwindigkeit ab.

- Einwegharz; das Harz ist mit einem Farbindikator ausgestattet, der die Wirksamkeit des Filtermaterials anzeigt. Beginnt die Leitfähigkeit des entsalzten Osmosewassers wieder zu steigen, färbt sich das Harz von blau zu grün und muss erneuert werden.
- nicht regenerierbar

Füllgewicht: 730 g / ca. 1.000 ml

Artikel-Nr.	Artikel
U601.21	indicator-resin

easy line professional

zur Aufbereitung von Leitungswasser, ca. 190 – 800 l/Tag

Zur Produktion von weichem und salzarmem Wasser für Meer- und Süßwasser-aquarien, zum Besprühen von Terrarien und vielen anderen Anwendungen.

Die Umkehrosmoseanlagen der Baureihe easy line professional sind kompakt und leistungsstark. Sie werden auch höchsten Ansprüchen an die Wasserqualität gerecht. Der Feinfilter hält alle Schmutzpartikel über 5 µm zurück. Der Aktivkohlefilter entfernt Chlor zum Schutz der Membrane. Das Modul besteht aus Membrane, Druckrohr und Durchflussregler. Die Membrane ist das Herzstück der Anlage und für die Reinwasserqualität entscheidend. In unseren Anlagen arbeiten wir ausschließlich mit TFC (Polyamid / Polysulfon) Membranen der neuesten Generation. Die Anlagen arbeiten mit einer Ausbeute von ca. 3 – 4 : 1 (Abwasser : Reinwasser) und besitzen eine Salzurückhaltung von bis zu 98 %. Durch die mitgelieferte verchromte Wasserhahnerweiterung kann zwischen gefiltertem Wasser (Osmosewasser) und Leitungswasser gewählt werden. Diese Wahlmöglichkeit erlaubt es die Erweiterung permanent am Wasserhahn angeschlossen zu lassen. Im Lieferumfang enthalten ist ein Universaladapter zur werkzeuglosen Montage an einen handelsüblichen Hauswasserhahn. Passend für Mischdüsen mit: 22 mm Innengewinde oder 24 mm Außengewinde (Adapter inklusive)

Abmessungen (L x B x H): ca. 370 x 160 x 160 mm



easy line professional

Zubehör (inkl.)

Artikel-Nr.	Artikel
U710.050	easy line 50 professional, ca. 190 l/Tag
U710.100	easy line 100 professional, ca. 300 l/Tag
U710.150	easy line 150 professional, ca. 600 l/Tag
U710.200	easy line 200 professional, ca. 800 l/Tag

easy line Filter Sets

Filter-Austausch Set für easy line und easy line professional

bestehend aus:

- Feinfilter
- Aktivkohlefilter
- Membrane

Artikel-Nr.	Artikel
U712.050	Filter Set EL/ELP + Membrane 50 für easy line 190 und easy line professional 50
U712.075	Filter Set EL + Membrane 75 für easy line 300
U712.100	Filter Set ELP + Membrane 100 für easy line professional 100
U712.150	Filter Set ELP + Membrane 150 für easy line professional 150
U712.200	Filter Set ELP + Membrane 200 für easy line professional 200



easy line Filter Sets

Aktivkohlefilter

Membrane

Feinfilter



easy line

easy line +
Top End Filter
(optional)



easy line

zur Aufbereitung von Leitungswasser, ca. 190/300 l/Tag

Die Umkehrosmoseanlagen der Baureihe easy line 190 und easy line 300 sind kompakt und leistungsstark. Der Feinfilter hält alle Schmutzpartikel über 5 µm zurück. In unseren Anlagen arbeiten wir ausschließlich mit TFC (Polyamid/Poly-sulfon) Membranen. Die Anlagen arbeiten mit einer Ausbeute von bis zu 3:1 (Abwasser:Reinwasser) und besitzen eine Salzurückhaltung von bis zu 98 %.

Artikel-Nr.	Artikel
U700.25	easy line 190, 190 l/Tag
U700.30	easy line 300, 300 l/Tag

Optionen:

U601.20	Top End Filter
---------	----------------



easy line
Filter Sets

easy line Filter Sets

Filter-Austausch Set für easy line und easy line professional

bestehend aus:

- Feinfilter
- Aktivkohlefilter

Artikel-Nr.	Artikel
U711.000	Filter Set EL/ELP für easy line und easy line professional



Aktivkohlefilter

Feinfilter

premium line

zur Aufbereitung von Leitungswasser von ca. 190 – 600 l/Tag

Die Umkehrosmoseanlagen premium line sind kompakte und vielseitige Anlagen der Spitzenklasse. Sie sind mit zwei großen 10" Vorfiltergehäusen ausgestattet. Die Filtereinsätze (Aktivkohle und Feinfilter) können leicht gewechselt werden. Alle Komponenten, die Vorfiltergehäuse und das Membranmodul sind auf einem stabilen pulverbeschichteten Haltewinkel montiert. Die Anlagen sind in drei Größen lieferbar: 190 und 300 l/Tag sowie als Doppelmembrananlage mit 600 l/Tag. Die Anlagen besitzen ein Spülventil und kommen damit auf eine Ausbeute (Abwasser:Reinwasser) von bis zu 3:1. Die Salzurückhalterate beträgt ca. 95 %.

Artikel-Nr.	Artikel
U800.25	premium line 190, 190 l/Tag
U800.30	premium line 300, 300 l/Tag
U800.35	premium line 600, 600 l/Tag
Optionen:	
U606.17	Feinfiltereinsatz 5 µm 10" Gehäuse für premium line/platinum line plus
U606.10	Kombifiltereinsatz Kohle/Fein 10" Gehäuse für premium line/platinum line plus
U606.15	Aktivkohlefiltereinsatz 10" Gehäuse für premium line
U711.050	Membrane 190 /50 GPD für premium line 190
U711.075	Membrane 300/75 GPD für premium line 300 und premium line 600 (2 Stck.)



Top End Filter

Reinstwasserfilter mit Farbindikator

Hohe Kieselsäureanteile (Silikate) im Leitungswasser stellen oft trotz Verwendung modernster Umkehrosmoseanlagen ein Problem in der Aquaristik dar. Selbst bei Rückhaltequoten von bis zu 99 % verbleibt oft noch eine Rest-Kieselsäurekonzentration im Reinstwasser, welche besonders in der Meerwasseraquaristik zu Problemen mit Kieselalgen führen kann.

Der Top End Filter wird direkt hinter die Umkehrosmoseanlage geschaltet, sodass noch verbliebene Kieselsäure dem Reinstwasser entzogen wird. Der Farbindikator im Ionenaustauscher-Harz zeigt an, wann das Filtermaterial erschöpft ist. Die Bindkapazität ist bei ca. 1.800 l Wasserdurchlauf erschöpft (je nach Wasserqualität).

Lieferumfang:

- Filtergehäuse mit Ionenaustauscher-Harz (inkl. Farbindikator)
- Wandhalterung
- Halterung zum Befestigen an vorhandenem Umkehrosmosefilter (z.B. easy line)
- hochwertige 6 mm Anschlussfittings
- Gitterplatte mit Mikrofilter
- Mikrofilterschwamm
- 50 cm Schlauch

Abmessungen: Ø ca. 71 mm, Höhe ca. 330 mm
 Füllvolumen: ca. 500 ml

Artikel-Nr.	Artikel
U601.20	Top End Filter





antibac filter

antibac filter

Hochwirksamer Wasserfilter zur Entfernung von Keimen und Bakterien für Osmoseanlagen

Der Aqua Medic antibac filter dient als Keimsperr für Osmoseanlagen. Seine Kapillarmembrane entfernt unerwünschte Bakterien, Parasiten, Sporen und Pilze aus dem Osmosewasser. Der antibac filter wird einfach in den Osmoseausgang gesetzt und kann etwa 8.500 Liter entkeimtes Osmosewasser produzieren, bevor er getauscht werden muss. Bei Osmoseanlagen besteht, vor allem bei unregelmäßiger Nutzung, die Gefahr der Verkeimung. Häufig wird zudem der Abwasserschlauch einer Osmoseanlage direkt mit einem Abfluss verbunden. Dadurch besteht die Gefahr, dass Bakterien und andere Keime aus dem Abwasser in die Anlage wandern, man spricht hierbei von einer „Rückverkeimung“. Der Aqua Medic antibac filter sorgt für hygienisch einwandfreies Osmosewasser.

Lieferumfang:

- antibac filter
- 2 x Befestigungsklammer
- 2 x Fittinge für Schlauch 4/6 mm

Artikel-Nr.	Artikel
U601.19	antibac filter



Merlin plus (PRF-RO)

Merlin plus (PRF-RO)

Umkehrosmoseanlage mit einer Kapazität von ca. 2.000 l/Tag

Die Merlin plus (PRF-RO)-Anlage wird ohne Druckerhöhungspumpe, direkt mit Wasserleitungsdruck betrieben (3 – 4 bar). Sie besteht aus zwei High Flow Membranen und einem Kombivorfilter (Aktivkohle/Feinfilter). Sie hat eine Salzurückhaltung von ca. 90 – 95 % und ein Abwasser : Reinwasser von 3 – 4 : 1. Zur Steuerung empfehlen wir ein Magnetventil.

Artikel-Nr.	Artikel
U600.71	Merlin plus (PRF-RO)

Optionen:

U600.70-2	Kohle-Nachfilter Merlin II/plus (PRF-RO)
U600.70-3	Kombifiltereinsatz Merlin II/plus (PRF-RO)
U605.75	Membrane Merlin II/plus (PRF-RO)

Entmineralisierungsfilter

Er enthält ein spezielles Ionenaustauschharz, das einer Umkehrosmose nachgeschaltet wird, um die letzten Reste nicht zurückgehaltener Stoffe zu entfernen. Insbesondere bei hohen Silikatgehalten im Leitungswasser hilft dieser Einsatz, das Wachstum von Kieselalgen zu begrenzen.

Lieferumfang/Inhalt:

- Filtergehäuse 10"
- Filtereinsatz mit Entmineralisierungsharz
- Montagewinkel mit Befestigungsschrauben
- Fittings für 4/6 mm Schlauch

Artikel-Nr.	Artikel
U601.10	Entmineralisierungsfilter 10"
U601.11	Entmineralisierungsharz RO-resin 600 g/ca. 1.000 ml Dose
U601.12	Entmineralisierungsharz RO-resin 3.000 g/ca. 5.000 ml Eimer



RO-resin

Entmineralisierungsharz

Es ist ein spezielles Ionenaustauschharz, das einer Umkehrosmose nachgeschaltet wird, um die letzten Reste nicht zurückgehaltener Stoffe zu entfernen. Insbesondere bei hohen Silikatgehalten im Leitungswasser hilft dieser Einsatz, das Wachstum von Kieselalgen zu begrenzen.

Artikel-Nr.	Artikel
U601.11	Entmineralisierungsharz RO-resin 600 g/ca. 1.000 ml Dose
U601.12	Entmineralisierungsharz RO-resin 3.000 g/ca. 5.000 ml Eimer





Membrane, Filter, Filtereinsätze

Artikel-Nr.	Artikel
U711.050	Membrane 190 /50 GPD für easy line 190 und premium line 190
U711.075	Membrane 300/75 GPD für easy line 300, premium line 300, premium line 600 (2 Stck.)
U711.100	Membrane 400/100 GPD für platinum line plus
U711.150	Membrane 600/150 GPD für easyline professional 150
U711.200	Membrane 200 GPD für easy line professional 200
U605.01	Aktivkohlefilter mit Fittings für easy line
U605.06	Feinfilter 5µm mit Fittings für easy line
U606.17	Feinfiltereinsatz 5 µm 10" Gehäuse für premium line/platinum line plus
U606.10	Kombifiltereinsatz Kohle/Fein 10" Gehäuse für premium line/platinum line plus
U606.15	Aktivkohlefiltereinsatz 10" Gehäuse für premium line
U606.65	Filtereinsatz leer für 10"-Gehäuse
U600.70-2	Kohle-Nachfilter Merlin II/plus (PRF-RO)
U600.70-3	Kombifiltereinsatz Merlin II/plus (PRF-RO)
U605.75	Membrane Merlin II/plus (PRF-RO)
U601.15	RO-resin cartridge, ca. 600 ml



PE-Schlauch

Artikel-Nr.	Artikel
U630.00	PE-Schlauch 4/6 mm (Preis je Meter), Mindestabnahme 10 m



tap connector

Umschaltbarer Wasserhahnanschluss zum Betrieb von Osmoseanlagen

Der Wasserhahnanschluss kann (ohne Adapter) an Wasserhähne mit 1/2" Außengewinde oder (mit Adapter) M24 Innengewinde angeschlossen werden. Ein seitlicher Anschluss erlaubt den Anschluss einer Osmoseanlage mit handelsüblichem Druckschlauch. Über einen Hahn kann zwischen Leitungswasserentnahme und Betrieb der Osmoseanlage umgeschaltet werden.

Der tap connector hat ein 1/2" Innengewinde plus Gewindeadapter von 1/2" Außengewinde auf M24 Außengewinde.

Artikel-Nr.	Artikel
U710.010	tap connector

reactor compact

CO₂-Einwaschgerät mit eingebautem Rückschlagventil und Blasenähler für Aquarien bis 200 Liter

Artikel-Nr.	Artikel
71630	reactor compact



reactor compact

**regular mini**

Druckminderer mit Flaschendruckanzeige und Nadelventil zur Verwendung an CO₂-Flaschen, Anschlussgewinde W21,8 x 1/14"

Artikel-Nr.	Artikel
71610	regular mini



regular mini

**silicone hose 4/6**

4/6 mm-Schlauch, 5 Meter

Artikel-Nr.	Artikel
71614	silicone hose 4/6



silicone hose

**pipe holder**

Halter für 6 mm CO₂-Schlauch zum Aufschieben auf Glasscheiben bis 10 mm Stärke

Artikel-Nr.	Artikel
71615	pipe holder



pipe holder

**bubble counter plus**

Blasenähler zum Einsatz an CO₂-Anlagen zur Versorgung von Wasserpflanzen

Artikel-Nr.	Artikel
71650	bubble counter plus



bubble counter plus

**CO₂ indicator**

Indikator zur Anzeige des Kohlendioxidgehaltes in Süßwasseraquarien, inkl. 10 ml CO₂ indicator solution

Artikel-Nr.	Artikel
71640	CO ₂ indicator

CO₂ indicator



CO₂ indicator solution

CO₂ indicator solution

Den CO₂ indicator mit 1 ml der CO₂ indicator solution befüllen. Ein monatlicher Austausch der CO₂ indicator solution ist empfehlenswert. Um den Kohlendioxidgehalt des Aquariumwassers zu bestimmen, vergleicht man die Färbung der CO₂ solution mit den Farben der beiliegenden Skala.

Artikel-Nr.	Artikel
71641	CO ₂ indicator solution 10 ml



reactor 100

reactor 100

Passiver CO₂-reactor für Aquarien bis 250 l Inhalt

Der reactor 100 benötigt keine Pumpe zum Betrieb. Das CO₂ wird durch ein Keramikdiaphragma gepresst. Dabei entstehen sehr kleine Blasen, die langsam aufsteigen und dabei in Lösung gehen.

Artikel-Nr.	Artikel
71130	reactor 100



reactor 1000

reactor 1000

Geschlossener CO₂-reactor zur Außenanbringung für Aquarien bis 2.000 l

Der reactor 1000 ist ein hermetisch abgeschlossenes Einwaschgerät für CO₂. Er kann daher außen am Aquarium oder im Unterschrank untergebracht werden. Für Aquarien bis 2.000 Liter Inhalt. Zum Anschluss für einen 16 mm Schlauch. Erforderliche Pumpenleistung: 1.500 – 2.500 l/Std. Abmessungen: Gesamthöhe ca. 37 cm; Ø ca. 8 cm

Artikel-Nr.	Artikel
71113	reactor 1000



regular

regular

CO₂-Armaturn zur exakten Dosierung von CO₂ in das Aquarium

Die Armaturn regular ist komplett verchromt und besteht aus: Druckminderer mit fest eingestelltem Arbeitsdruck von ca. 1,5 bar, Feineinstellventil, Vorrats- und Arbeitsdruckmanometer. Das regular passt an jede Standard CO₂-Flasche mit außenliegendem Ventil. Anschlussgewinde W21,8 x 1/14"

Artikel-Nr.	Artikel
71011	regular mit 2 Manometern



counter

counter

CO₂-Blasenzähler inkl. Rückschlagventil

Hochwertige Materialien garantieren eine lange Lebensdauer und einen zuverlässigen Betrieb. Blasenzähler mit kombiniertem Rückschlagventil. Der Rückfluss wird durch das Rückschlagventil wirksam verhindert. Für Schlauchanschluss 4/6 mm verwendbar.

Artikel-Nr.	Artikel
71850	counter

megatools

scissors 60

Gerade Edelstahlscchere für den Rückschnitt von Stängelpflanzen, Länge ca. 60 cm

Artikel-Nr.	Artikel
39010	scissors 60

**scissors 60 curved**

Gebogene Edelstahlscchere zum leichten Einkürzen von bodendeckenden Pflanzen, Länge ca. 60 cm

Artikel-Nr.	Artikel
39011	scissors 60 curved

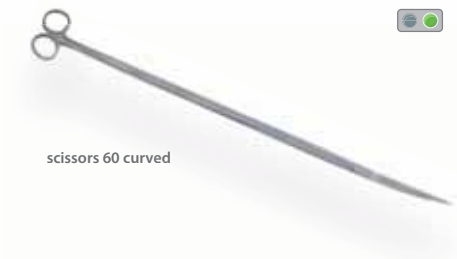
**t-rail 60**

Gerade Edelstahlzange mit Klemme zum ermüdungsfreien Einsetzen von Aquarienfischen, Länge ca. 60 cm

Artikel-Nr.	Artikel
39020	t-rail 60

**tweezers 60**

Gerade Edelstahlpinzette zum Einsetzen von Aquarienfischen auch an unzugänglichen Stellen, Länge ca. 60 cm

Artikel-Nr.	Artikel
39030	tweezers 60





coral cutter mini

coral cutter mini

Korallenzange aus Edelstahl mit 2 cm langer Schere zum Fragmentieren kleinerer Steinkorallen. Nach dem Gebrauch im Meerwasser gut mit Leitungswasser abspülen. Das Gelenk regelmäßig mit Pflanzenöl fetten.
Länge: ca. 10 cm

Artikel-Nr.	Artikel
39050	coral cutter mini



coral cutter midi

coral cutter midi

Korallenzange aus Edelstahl mit 3,5 cm langer Schere zum Fragmentieren kräftiger Steinkorallen. Nach dem Gebrauch im Meerwasser gut mit Leitungswasser abspülen. Das Gelenk regelmäßig mit Pflanzenöl fetten.
Länge: ca. 18 cm

Artikel-Nr.	Artikel
39051	coral cutter midi



coral cutter moon type

coral cutter moon type

Korallenzange aus Edelstahl zum Fragmentieren von Steinkorallen mit besonders dicken und harten Korallenästen. Nach dem Gebrauch im Meerwasser gut mit Leitungswasser abspülen. Das Gelenk regelmäßig mit Pflanzenöl fetten.
Länge: ca. 20 cm

Artikel-Nr.	Artikel
39052	coral cutter moon type



aqua gloves

aqua gloves

Die 75 cm langen Aqua Medic aqua gloves schützen nicht nur vor nassen Ärmeln, sie vermindern auch die Gefahr einer durchaus möglichen Infektion des Aquarianers mit der Fischtuberkulose oder von Entzündungen an den Händen aufgrund leichter Hautverletzungen, verursacht durch feine Kalknadeln am Riffgestein oder Borstenwürmer.
(Enthält Naturlatex)

Artikel-Nr.	Artikel
66301	aqua gloves - one size

food pipe

Futterstation für Aquarien

- zur Fütterung von Fischen und Korallen
- verhindert den vorzeitigen Futterverlust über den Ablauf
- mit Magnethalter zur einfachen Anbringung an einer Aquarienscheibe

Artikel-Nr.	Artikel
501.91	food pipe



injection set

Spritzenset

Kunststoffspritzen von 1 ml bis 50 ml für diverse aquaristische Anwendungen wie Abmessen und Dosieren von Flüssigkeiten, Abspritzen von Glasrosen und Manjanos, Austausch des Elektrolytes bei nachfüllbaren pH- und mV-Elektroden, Dichtemessung mit Refraktometern, u.v.m.

Inkl. Feinkanülen aus meerwasserbeständigem Kunststoff.

Inhalt:

- 6 x Spritze, Inhalt: 1 ml, 2,5 ml, 5 ml, 10 ml, 20 ml, 50 ml
- 6 x Feinkanüle
- Silikonschlauch, 50 cm, Ø 4/6 mm

Artikel-Nr.	Artikel
39060	injection set



catch bowl

Fangkelle

Fangkelle zur einfachen und schonenden Entnahme von Fischen und Wirbellosen aus dem Aquarium

Abmessungen: Länge ca. 40 cm, Ø ca. 12 cm

Artikel-Nr.	Artikel
501.82	catch bowl



silicone hose 4/6

4/6 mm-Schlauch, 5 Meter

Artikel-Nr.	Artikel
71614	silicone hose 4/6





Fish trap



Fish trap

Fischfalle, Falle zum gezielten Herausfangen von Fischen aus dem Aquarium

Insbesondere bei Aquarien, die mit vielen Versteckplätzen eingerichtet sind, wie Riffbecken oder Malawiseeaquarien, können Fische kaum mit Netzen herausgefangen werden, ohne die gesamte Dekoration zu zerstören. Die Fischfalle Fish trap wird mit einem Köder bestückt. Sobald der gewünschte Fisch in die Falle geht, wird der Schließmechanismus – per Hand – ausgelöst. Die Falle Fish trap ist so konstruiert, dass sie mit dem Fisch aus dem Aquarium genommen werden kann und dabei nur zur Hälfte leerläuft – ein besonders schonendes Verfahren.

Inkl. rubber sucker twin

Die Doppelsauger aus hochflexiblem Material eignen sich besonders, um die Fischfalle von der Innenseite des Aquariums an der Glasscheibe zu fixieren. Wir empfehlen die Verwendung von mindestens drei Doppelsaugern, um einen optimalen Halt der Fischfalle zu gewährleisten. Durch diese Art der Befestigung muss die Fischfalle nicht mehr zwingend auf den Bodengrund gestellt werden. Die Fischfalle lässt sich nun frei im Becken platzieren und ermöglicht das Fangen von Fischen an ihren Aufenthaltsorten.

Abmessungen: ca. 27,5 x 17 x 17 cm (L x B x H)

Artikel-Nr.	Artikel
501.80	Fish trap, Fischfalle



rubber sucker twin

rubber sucker twin

Die Doppelsauger aus hochflexiblem Material eignen sich besonders, um unsere Fischfalle Fish trap von der Innenseite des Aquariums an der Glasscheibe zu fixieren. Wir empfehlen die Verwendung von drei Doppelsaugern, um einen optimalen Halt der Fischfalle zu gewährleisten. Durch diese Art der Befestigung muss die Fischfalle nicht mehr zwingend auf den Bodengrund gestellt werden. Die Fischfalle lässt sich nun frei im Becken platzieren und ermöglicht das Fangen von Fischen an ihren Aufenthaltsorten. Ebenfalls kann man diese Doppelsauger auch dazu verwenden, um andere Gerätschaften mit glatten Oberflächen miteinander zu verbinden. (Ø ca. 38 mm, H ca. 25 mm)

Artikel-Nr.	Artikel
418.11	rubber sucker twin 3 Stück



Trap-pest

Trap-pest

Krebsfalle

Automatische Universalfalle für Krebse, Schnecken und Borstenwürmer – im Meer- und Süßwasser

Trap-pest ist eine automatische Falle um unerwünschte Krebse, Schnecken oder Borstenwürmer aus dem Aquarium zu entfernen. Die Borstenwürmer kriechen durch enge Reusen in die Falle hinein und finden nicht mehr hinaus. Krebse und Schnecken klettern durch einen Lamellenvorhang, der sich nur in eine Richtung öffnet. Der Rückweg ist damit versperrt. Der Köder ist einfach von außen in die Falle einzubringen.

Abmessungen: ca. 15,5 x 7,5 x 8,5 cm (L x B x H)

Artikel-Nr.	Artikel
501.81	Trap-pest, Krebsfalle

filter bag multi

Filterbeutel

Filterbeutel (Ø ca. 10,5 cm) mit 1.000 µm zum Einhängen in den Rücklauf eines Unterschrankfilters, ohne Halter

Artikel-Nr.	Artikel
429.12	filter bag multi, 2 Stück, Ø ca. 90 mm, Länge ca. 230 mm

filter bag multi

**filter bag**

Filterbeutel mit Kunststoffreibverschluss

Filterbeutel zur Aufnahme von feinerem Filtermaterial, wie Aktivkohle, antiphos Fe oder anderen Granulaten. Die Beutel sind mit einem Kunststoffreibverschluss versehen. Sie sind für Süß- und Meerwasser geeignet.

Artikel-Nr.	Artikel
429.01	filter bag 1, 2 Stück, 22 x 15 cm
429.02	filter bag 2, 2 Stück, 22 x 30 cm
429.03	filter bag 3, 2 Stück, 22 x 45 cm

filter bag

**prefilter bag**

Filterbeutel

Filterbeutel (Ø ca. 10,5 cm) mit 200 µm zum Einhängen in den Rücklauf eines Unterschrankfilters. Inkl. Acrylhalter für max. 14 mm Glasstärke.

Artikel-Nr.	Artikel
429.10	prefilter bag
429.11	filter bag 4 (2 St.) - Ersatzbeutel Ø ca. 90 mm, Länge ca. 350 mm

prefilter bag



filter bag 4



TopView 200



TopView 200

Sicht- und Fotoglas

- hergestellt aus hochwertigem Acrylglas
- schwimmt auf der Wasseroberfläche
- ermöglicht einen tollen Blick durch die Wasseroberfläche des Aquariums auf die Korallenwelt
- optimal geeignet zum Fotografieren der Korallen aus einer anderen Perspektive
- keine verzerrten Bilder
- Strömungspumpen müssen nicht ausgeschaltet werden
- ein Smartphone kann bequem direkt in das Glas eingelegt werden, um somit lästige Lichtreflektionen zu vermeiden

Abmessungen: Ø ca. 200 mm, Höhe: ca. 50 mm

Artikel-Nr.	Artikel
65960	TopView 200



Coral Glasses



Coral Glasses

Zur verbesserten Farbwiedergabe in der Blaulichtphase

Die Coral Glasses absorbieren das blaue Farbspektrum der Aquariumbeleuchtung und lassen so die Korallen in ihren natürlichen, leuchtenden Farben erscheinen.

- inkl. Aufbewahrungsbox

Nicht zum dauerhaften Tragen geeignet.

■ See the true colours of your corals!



■ ab Juli 2023 lieferbar!

Artikel-Nr.	Artikel
65990	Coral Glasses NEU

Mega Mag

Magnetscheibenreiniger für Scheiben von 6 – 18 mm

Mega Mag Magnet-Scheibenreiniger sind wasserdicht vergossen, korrosionsschutz und für den Einsatz in Süß- und Meerwasseraquarien geeignet. Entfernt gründlich Ablagerungen und Algen von den Scheiben. Der schwimmende Innenteil des Magneten lässt sich mühelos und schnell ansetzen, ohne in das Aquarium zu greifen und verhindert, dass Sand oder Kies zwischen Scheibe und Magnet gelangen.

Mega Mag	Mega Mag S	Mega Mag M	Mega Mag L
Glasstärke bis	6 mm	12 mm	18 mm
Auflagefläche	ca. 62 x 33 mm	ca. 98 x 36 mm	ca. 85 x 67 mm

Artikel-Nr.	Artikel
67021	Mega Mag S
67022	Mega Mag M
67023	Mega Mag L



Mega Mag

Mega Mag 1 + 2

Magnetscheibenreiniger für Scheiben von 10 – 32 mm

Mega Mag Scheibenreiniger sind wasserdicht vergossen und korrosionsschutz für den Einsatz in Süß- und Meerwasseraquarien. Die Auflagen – die Reinigungsfläche des Innenmagneten und die Filzfläche des Außenmagneten – sind einfach auswechselbar. Mega Mag Scheibenreiniger enthalten sehr kräftige Neodym-Magneten und sind mit entsprechender Vorsicht zu behandeln. Reinigungsfläche ca. 8 x 11 cm.

Mega Mag 1 für Scheiben von ca. 10 – 19 mm

Mega Mag 2 für Scheiben von ca. 15 – 32 mm

Artikel-Nr.	Artikel
67000	Mega Mag 1
67001	Mega Mag 2
67101	Ersatzauflagen Mega Mag 1 & 2, Inhalt 2 Stück



Mega Mag 1

Ersatzauflagen

Mega Mag 3

Magnetreiniger für Großaquarien

Der Mega Mag 3 ist ein Magnetreiniger für Großaquarien, von 19 – 55 mm Scheibenstärke. Wie bei den kleineren Mega Mags können auch hier die Auflagen ausgewechselt oder ein Plexipad zur Reinigung von Plexiaquarien aufgezogen werden. Reinigungsfläche ca. 10 x 14 cm.

Artikel-Nr.	Artikel
67002	Mega Mag 3
67103	Ersatzauflagen Mega Mag 3, Inhalt 2 Stück



Mega Mag 3



plexipad

plexipad Mega Mag

Auflage für Mega Mag zur Reinigung von Plexiglasscheiben

Zur Reinigung von Plexiglasaquarien mit dem Mega Mag empfehlen wir das plexipad als Auflage auf den Innenmagneten zu stecken, um die wertvollen Scheiben vor dem Verkratzen zu schützen. Die Auflage ist auswechselbar.

Artikel-Nr.	Artikel
67100	plexipad Mega Mag 1 + 2
67102	plexipad Mega Mag 3



Mega Mag magnetscraper

Mega Mag magnetscraper

Klingenaufsatz für Mega Mag

Damit wird der Mega Mag Magnetreiniger blitzschnell zu einem Klingenreiniger umgerüstet. So lassen sich auch hartnäckige Algenbeläge beseitigen. Der magnetscraper wird einfach auf den Mega Mag 1 oder Mega Mag 2 aufgesteckt und mit einer Schraube fixiert. Er lässt sich jederzeit wieder lösen. Maße: 80 x 22 x 0,20 mm

Artikel-Nr.	Artikel
67010	Mega Mag magnetscraper



magnetscraper blades

magnetscraper blades

Ersatzklingen für Mega Mag

Maße: 80 x 22 x 0,20 mm

Artikel-Nr.	Artikel
67011	magnetscraper blades, Inhalt 5 Stück



scraper

scraper

Scheibenreiniger

Der scraper ist ein vielseitiger Klingenreiniger. Mit der 150 mm breiten Klinge lassen sich auch hartnäckigste Verschmutzungen, wie Kalkalgen, von den Aquarienscheiben entfernen. Verlängerte Haltbarkeit durch besonders beständigen Klingenstahl mit korrosionshemmender Beschichtung – extra scharfe Klinge. Der abnehmbare Klingenschutz ist mit einer Gummilippe ausgestattet. Damit kann die Aquarienscheibe von außen gereinigt werden. Der Clou an dem Gerät ist das Gelenk. Der Klingenkopf ist um 180° verstellbar. Damit lassen sich auch Aquarienscheiben reinigen, wenn Dekoration und Felsaufbauten fast bis an die Scheibe reichen. Weiterhin lässt sich der scraper aufgrund seines 1/2" Innengewindes am Griffende mit einem Gewindestück (1/2" x 20) und PVC-Rohr D20 beliebig verlängern. Maße: 150 x 22 x 0,20 mm

Artikel-Nr.	Artikel
66000	scraper
66001	scraper blades 5 Stück, Ersatzklingen

aqua smoothy

Hochfeines, mikroporöses Fasertuch für eine glänzend streifenfreie Reinigung von Aquarien-Glas-Außenscheiben – fusselfrei und ohne Nachwischen. Das aqua smoothy ist sehr saugfähig und kann sowohl nass als auch trocken verwendet werden. Es sorgt ohne den Einsatz von aggressiven Reinigungsmitteln für eine sichere und schonende Entfernung von Salzverkrustungen und fetthaltigen Rückständen. Auch für die meisten anderen glatten Flächen geeignet.

Inhalt: 2 Tücher à ca. 40 x 40 cm

Microfaser: 80 % Polyester, 20 % Polyamid

Artikel-Nr.	Artikel
66100	aqua smoothy



aqua smoothy

Reef Construct

2-Komponenten-Epoxidharz-Kitt

zum sicheren Verkleben von Steinen, Korallen etc. im Aquarium
Reef Construct ist die Lösung für viele Probleme bei der Einrichtung von Süß- und Meerwasseraquarien. Steinaufbauten können sicher fixiert werden. Der 2-Komponenten Epoxidharz-Kitt härtet problemlos unter Wasser aus.

Artikel-Nr.	Artikel
420.60	Reef Construct, 2 x 56 g Packung
420.61	Reef Construct, 1.008 g, 18 x 56 g



Reef Construct

Coral Construct

Korallenkleber

zum sicheren Verkleben von Korallenablegern direkt im Riff oder auf Ablegersteinen. Härtet unter und außerhalb des Wassers schnell aus, Cyanacrylat

Artikel-Nr.	Artikel
420.72	Coral Construct - 2 x 5 g
420.70	Coral Construct - 20 g



Coral Construct

hot construct

Korallenkleber

hot construct ist ein leicht zu verarbeitender Kunststoffkleber für das schnelle und einfache Aufkleben von Korallenfragmenten (Ableger). Er ist frei von Lösungsmitteln. Unbenutztes Material kann in heißem Wasser reaktiviert und erneut verwendet werden. Der Einsatz ist über und unter Wasser möglich.

Artikel-Nr.	Artikel
420.80	hot construct ABVERKAUF



hot construct



defroster

defroster

Zum Auftauen von Frostfutter und zur Anreicherung mit Aminosäuren und Vitaminen

Für Meer- und Süßwasserfische. In der Abtaubox wird das Frostfutter lichtgeschützt und vitaminschonend aufgetaut. Anschließend wird es im Abtropfsieb vom nitrat- und phosphathaltigen Tauwasser getrennt und kann mit essenziellen Vitaminen und Aminosäuren (aminovit) angereichert werden.
Inkl. Abtaubox mit Deckel und Sieb

Artikel-Nr.	Artikel
68000	defroster



frag board

frag board

Halteplatte (ca. 15 x 15 cm) zur Aufnahme von mehreren coral pins

Durch die mitgelieferten Saugnäpfe lässt sich die Halteplatte frei auf der Aquarium-Innenseite positionieren. Hierdurch können die Ableger in eine optimale Position zur Beleuchtung gebracht werden. Somit kann ein optimales Wachstum der Ableger erheblich gefördert werden.
inkl. 10 x coral pins

Artikel-Nr.	Artikel
230.04	frag board



coral pins

coral pins

Ablegersteine

Artikel-Nr.	Artikel
230.06	coral pins (10 Stück)
230.16	coral pins (100 Stück)



pump brush

pump brush

Reinigungsbürste

Universal Reinigungsbürste für Aquarientechnik. Durch die steifen Borsten können auch schwer zugängliche Bereiche wie z. B. bei Pumpen oder anderer Aquarientechnik leichter gereinigt werden.
Länge: ca. 14 cm

Artikel-Nr.	Artikel
100.905	pump brush

hopstop

Springschutz für Aquarien ohne Rahmen

Verhindert das Rauspringen nachtaktiver Fische.

Inhalt: 6 Halter (combfix) und 3 Kunststoffscheiben à ca. 480 x 50 mm.

Artikel-Nr.	Artikel
418.12	hopstop



hopstop

hose clip

Schlauchschelle

Flexible Schelle aus Kunststoff zur sicheren Befestigung von Schläuchen.

Artikel-Nr.	Artikel
410.38	hose clip Ø 5 – 6 mm
410.39	hose clip Ø 6 – 7 mm



hose clip

Coral strap

Halteband zur Befestigung von Weichkorallen und lebenden Steinen

Extra breites Band mit abgerundeten verdickten Kanten, die nicht in die Korallen einschneiden. Für die Stecklingsvermehrung von Weichkorallen. Meerwasserbeständig und PVC frei. Wiederverwendbar! Länge pro Halteband: ca. 31 cm

Artikel-Nr.	Artikel
39520	Coral strap (5 Stück)



Coral strap

Korallenhalter

Mit dem Aqua Medic Korallenhalter können Sie Korallen und Muscheln in Ihrer Verkaufsanlage optimal präsentieren. Der Halter ist in der Größe flexibel einstellbar. Mit einem wasserfesten Stift kann der Halter mit der Art und dem Preis des Tieres beschriftet werden.

Artikel-Nr.	Artikel
230.03	Korallenhalter



Korallenhalter



Verrieselungsplatte

Verrieselungsplatte

Verrieselungsplatte 15 x 15 cm, zur gleichmäßigen Wasserverteilung auf ein Vierkantrohr

Artikel-Nr.	Artikel
415.00	Verrieselungsplatte 15 x 15 cm ABVERKAUF



Rieselplattendeckel

Rieselplattendeckel

Rieselplattendeckel 15 x 15 cm, mit Anschluss für Zulaufrohr 20 mm

Artikel-Nr.	Artikel
415.20	Rieselplattendeckel 15 x 15 cm ABVERKAUF



Verschlussplatte

Verschlussplatte

Bodenplatte/Verschluss 15 x 15 cm Bodenteil zum Verkleben mit dem Vierkantrohr.

Artikel-Nr.	Artikel
415.25	Verschlussplatte 15 x 15 cm ABVERKAUF



Gitter für Vierkantrohr

Gitter für Vierkantrohr

Gitterplatte 15 x 15 cm, Gittereinsatz für Vierkantrohr

Artikel-Nr.	Artikel
415.30	Gitter für Vierkantrohr 15 x 15 cm



aqua grid

aqua grid Rasterplatte

Das aqua grid ist ein vielseitig einsetzbares Kunststoffgitter, welches sehr einfach zu bearbeiten ist. Ein einzigartiges sehr stabiles Stecksystem in Form von Nut und Feder an allen Seiten, macht das aqua grid individuell anpassbar und flexibel einsetzbar. Auch größere Flächen können somit ohne Probleme passgenau und nahtlos ausgelegt werden.

Das aqua grid eignet sich hervorragend als Unterlage für Lebendgestein auf Glasböden.

Abmessungen: ca. 305 x 305 x 10 mm, Rastergröße: 13 x 13 mm

Artikel-Nr.	Artikel
415.80	aqua grid

Overflow comb

comb 50 incl. holder + clip

Überlaufkamm zur Konstruktion von Aquarienüberläufen

Das Wasser läuft gleichmäßig ab. Pflanzenteile und Schmutz werden zurückgehalten, Fische bleiben im Aquarium. Die Tasche für den Überlaufkamm wird an den Überlaufschacht geklebt. Der Kamm wird nur in die Tasche gesteckt und kann zur Reinigung leicht entnommen werden. Die Tasche ist vorbereitet zur Aufnahme von einer flexiblen Halterung (combfix). Alternativ kann der Überlaufkamm auch ohne die Verwendung der Tasche einfach mit den fest angebrachten Clips direkt an der Glasscheibe angebracht werden.

Geeignet für Glasstärken 6 – 8 mm

Länge ca. 50 cm, Höhe mit Tasche: ca. 8 cm, Höhe ohne Tasche: ca. 5,5 cm

Zahnlänge: ca. 3,7 cm

Artikel-Nr.	Artikel
418.05	comb 50 incl. holder + clip

comb 50 incl. clip

Überlaufkamm zur Konstruktion von Aquarienüberläufen

Das Wasser läuft gleichmäßig ab. Pflanzenteile und Schmutz werden zurückgehalten, Fische bleiben im Aquarium. Überlaufkamm ohne Tasche, mit Clips, der Überlaufkamm wird durch die fest angebrachten Clips einfach auf die Glasscheibe aufgesteckt. Zur Reinigung kann der Überlaufkamm problemlos entfernt werden, geeignet für Glasstärken 6 – 8 mm

Länge ca. 50 cm, Höhe: ca. 5,5 cm, Zahnlänge: ca. 3,7 cm

Artikel-Nr.	Artikel
418.08	comb 50 incl. clip

comb 40 incl. clip

Überlaufkamm zur Konstruktion von Aquarienüberläufen

Das Wasser läuft gleichmäßig ab. Pflanzenteile und Schmutz werden zurückgehalten, Fische bleiben im Aquarium. Überlaufkamm ohne Tasche, mit Clips, der Überlaufkamm wird durch die fest angebrachten Clips einfach auf die Glasscheibe aufgesteckt. Zur Reinigung kann der Überlaufkamm problemlos entfernt werden, geeignet für Glasstärken 10 – 12 mm

Länge ca. 40 cm, Höhe: ca. 5,5 cm, Zahnlänge: ca. 3,7 cm

Artikel-Nr.	Artikel
418.07	comb 40 incl. clip

comb 32 incl. holder

Überlaufkamm zur Konstruktion von Aquarienüberläufen

Das Wasser läuft gleichmäßig ab. Pflanzenteile und Schmutz werden zurückgehalten, Fische bleiben im Aquarium. Die Tasche für den Überlaufkamm wird an den Überlaufschacht geklebt. Der Kamm wird nur in die Tasche gesteckt und kann zur Reinigung leicht entnommen werden. Die Tasche ist vorbereitet zur Aufnahme von einer flexiblen Halterung (combfix).

Länge ca. 32 cm, Höhe mit Tasche: ca. 6 cm, Zahnlänge: ca. 2,2 cm

Artikel-Nr.	Artikel
418.00	comb 32 incl. holder



comb 50 incl. holder + clip



comb 50 incl. clip



comb 40 incl. clip



comb 32 incl. holder





combfix

combfix

Halterung für Überlaufkamm

Zusatzhalterung für klebelose Befestigung Überlaufkamm

Artikel-Nr.	Artikel
418.06	combfix 6 Stück



Rundgitter

Rundgitter

Zum Schutz von Abläufen. Ø 40 mm, 50 mm und 63 mm

Artikel-Nr.	Artikel
415.31	Rundgitter 40 mm schwarz
415.41	Rundgitter 40 mm transparent
415.32	Rundgitter 50 mm schwarz
415.42	Rundgitter 50 mm transparent
415.33	Rundgitter 63 mm schwarz
415.43	Rundgitter 63 mm transparent



Tankverschraubung

Tankverschraubung

Tankverschraubung aus ABS für den Anschluss von Aquarien an feste PVC-Verrohrung. Kompakt und platzsparend – inklusive Dichtring und Klemmmutter.

	D1	D2	G	L1	L2	L3	Glasbohrung
D 25	55	25	1"	46	22	19.5	35
D 32	65	32	1 1/4"	46	22	18	45
D 40	80	40	1 3/4"	55	26	20	55

Artikel-Nr.	Artikel
417.25	Tankverschraubung D 25
417.32	Tankverschraubung D 32
417.40	Tankverschraubung D 40



Verschraubung AM

Verschraubung

Verschraubungen AM aus ABS für Rohr 25/32, 32/40 mm und 40/50 mm.

Artikel-Nr.	Artikel
416.125	Verschraubung AM 25 mm
416.132	Verschraubung AM 32 mm
416.140	Verschraubung AM 40 mm

aqua divider

Mit dem aqua divider können Glasscheiben in einem Aquarium oder Terrarium vorübergehend oder dauerhaft nachträglich eingesetzt werden, ohne dass eine Verklebung notwendig ist. Die Nut fasst eine Glasscheibe von 4 mm Stärke. Die Befestigung erfolgt über die Gummisauger. So kann man auch während des Betriebs eines Aquariums einzelne Tiere separieren.

Artikel-Nr.	Artikel
418.10	aqua divider 4 Stück



aqua divider

Ablaufsieb

Die Ablaufsiebe sind aus ABS, zum Schutz von Abläufen vor Grobschmutz. Passend für folgende Rohre: 20 mm, 25 mm, 32 mm, 40 mm, 50 mm, 63 mm.

Artikel-Nr.	Artikel
418.21	Ablaufsieb 20 mm, Länge ca. 82 mm
418.20	Ablaufsieb 20 mm, Länge ca. 160 mm
418.25	Ablaufsieb 25 mm, Länge ca. 160 mm
418.32	Ablaufsieb 32 mm, Länge ca. 200 mm
418.40	Ablaufsieb 40 mm, Länge ca. 200 mm
418.50	Ablaufsieb 50 mm, Länge ca. 240 mm
418.63	Ablaufsieb 63 mm, Länge ca. 240 mm



Ablaufsieb

Reduzier T-Stück

Die Reduzier-T-Stücke werden zum Anschluss von Bypassfiltern wie z. B. dem Nitratreductor oder dem Calciumreactor eingesetzt.

Artikel-Nr.	Artikel
410.41	Reduzier T-Stück 9/12 – 4/6
410.40	Reduzier T-Stück 12/16 – 4/6
410.42	Reduzier T-Stück 16/22 – 4/6



Reduzier T-Stück

valve

Der Regulierhahn ist sowohl für Luft als auch für Wasser nutzbar. Hochwertiger Kunststoff gewährleistet eine hohe Lebensdauer.

2 St. je Verpackung

Artikel-Nr.	Artikel
411.42	valve 12 – 14 mm / für 12/16 Schlauch ABVERKAUF
411.44	valve 20 – 22 mm / für 19/27 Schlauch ABVERKAUF



valve



Regulierhahn FBS

Regulierhahn FBS

Hochwertiger Regulierhahn für Schlauchdurchmesser im Einlass 4/6 mm und 6/8 mm – Auslass 4/6 mm. Anschlussfittings können gewechselt werden. Langlebige Materialien gewährleisten einen geringen Verschleiß zur konstanten Regulierung. Der Regulierhahn ist sowohl für Luft als auch für Wasser geeignet (z. B. Nitratreductor und Calciumreaktor).

Artikel-Nr.	Artikel
410.44	Regulierhahn FBS



Regulierhahn 4/6



Regulierhahn 4/6 mm

Regulierhahn für Schlauchdurchmesser 4/6 mm. Der Regulierhahn ist sowohl für Luft als auch für Wasser (Nitratreductor und Calciumreaktor) nutzbar. Hochwertiger Kunststoff gewährleistet eine hohe Lebensdauer. Durch das Feingewinde lässt sich der Durchfluss sehr genau einstellen. In attraktiver Blisterverpackung.

Artikel-Nr.	Artikel
410.47	Regulierhahn 4/6 mm 2 St.



Rückschlagventil 4/6



Rückschlagventil 4/6 mm

Rückschlagventil für 6 mm Schlauch, geeignet für Gase und Wasser. In attraktiver Blisterverpackung.

Artikel-Nr.	Artikel
410.43	Rückschlagventil 4/6 mm 2 St.



Rust Protect



Rust Protect

Antikorrosions- und Pflegespray für metallische Bauteile

Bei Scharnieren in Aquarienunterschrank mit offenen Filterbecken sind Verschleiß- und Korrosionserscheinungen durch Spritz- und Kondenswasser kaum zu vermeiden. Bei ausreichender Anwendung verhindert der mit Rust Protect aufgetragene Schutzfilm, dass Feuchtigkeit an die Metallteile gelangt, was die Korrosionsgefahr deutlich verringert. Rust Protect verharzt nicht und ist meerwasserresistent.

- meerwasserfest
- kein Abfließen
- kein Verharzen
- Verschleißminderung
- Korrosionsschutz
- Langzeitwirkung

Regelmäßige Anwendung wird empfohlen.

Artikel-Nr.	Artikel
599.950	Rust Protect, 100 ml





AQUA MEDIC

E-Mail: info@aqua-medic.de

Geschäftsführer: Dipl.-Ing. Oliver Wehage

HRB 16246 AG Osnabrück
USt.-IdNr.: DE 117575590
WEEE-Reg.-Nr.: DE 88550220

AB Aqua Medic GmbH

Gewerbepark 24 | 49143 Bissendorf | Telefon +49 5402 99110 | Telefax +49 5402 991119

Technische Änderungen vorbehalten

www.aqua-medic.de